

BURAKTEKER



EKİM 2025 FİYAT LİSTESİ

CASTERS AND INDUSTRIAL
WHEELS FURNITURE LEGS

İÇİNDEKİLER



TARİHÇE,
GENEL BİLGİLER

01-05



SABİT
TEKERLEKLER

07-08-09



KÜÇÜK BOY BİLYALI
TEKERLEKLER

10-11



35 mm AĞIR YÜK
TAŞIYICI TEKERLEKLER

12-13



ORTA BOY ÇİFT SIRA
BİLYALI TEKERLEKLER

14-17



ORTA BOY TEK SIRA
BİLYALI TEKERLEKLER

18-19



BÜYÜK BOY ÇİFT SIRA
BİLYALI TEKERLEKLER

20-21



GİZLİ
TEKERLEKLER

22-23



40 mm PLASTİK
TEKERLEKLER

24-25



50 mm PLASTİK
TEKERLEKLER

26-27



DEKORATİF MOBİLYA
TEKERLEKLERİ

30-33



DAR GÖVDE SUNTAYA
GEÇME TEKERLEKLER

34-35



40 mm KOMPLE
PLASTİK TEKERLEKLER

36



50 mm KOMPLE
PLASTİK TEKERLEKLER

37-38



40mm KOMPLE PLASTİK
METAL BAĞLANTILI
TEKERLEKLER

39



AĞIRLIKLA FRENLENEN
TEKERLEKLER

40



SCOOTER
TEKERLEKLERİ

41



OFİS KOLTUK
TEKERLEKLERİ

42-43-44



ALÜMİNYUM GÖVDELİ
TEKERLEKLER

45



PİRİNÇ
TEKERLEKLER

46-47



SERVİS ARABASI
TEKERLEKLERİ

48-49



GÖBEKSİZ
TEKERLEKLER

50



AHŞAP
TEKERLEKLER

51



SANAYİ TİPİ
TEKERLEKLER

52-53

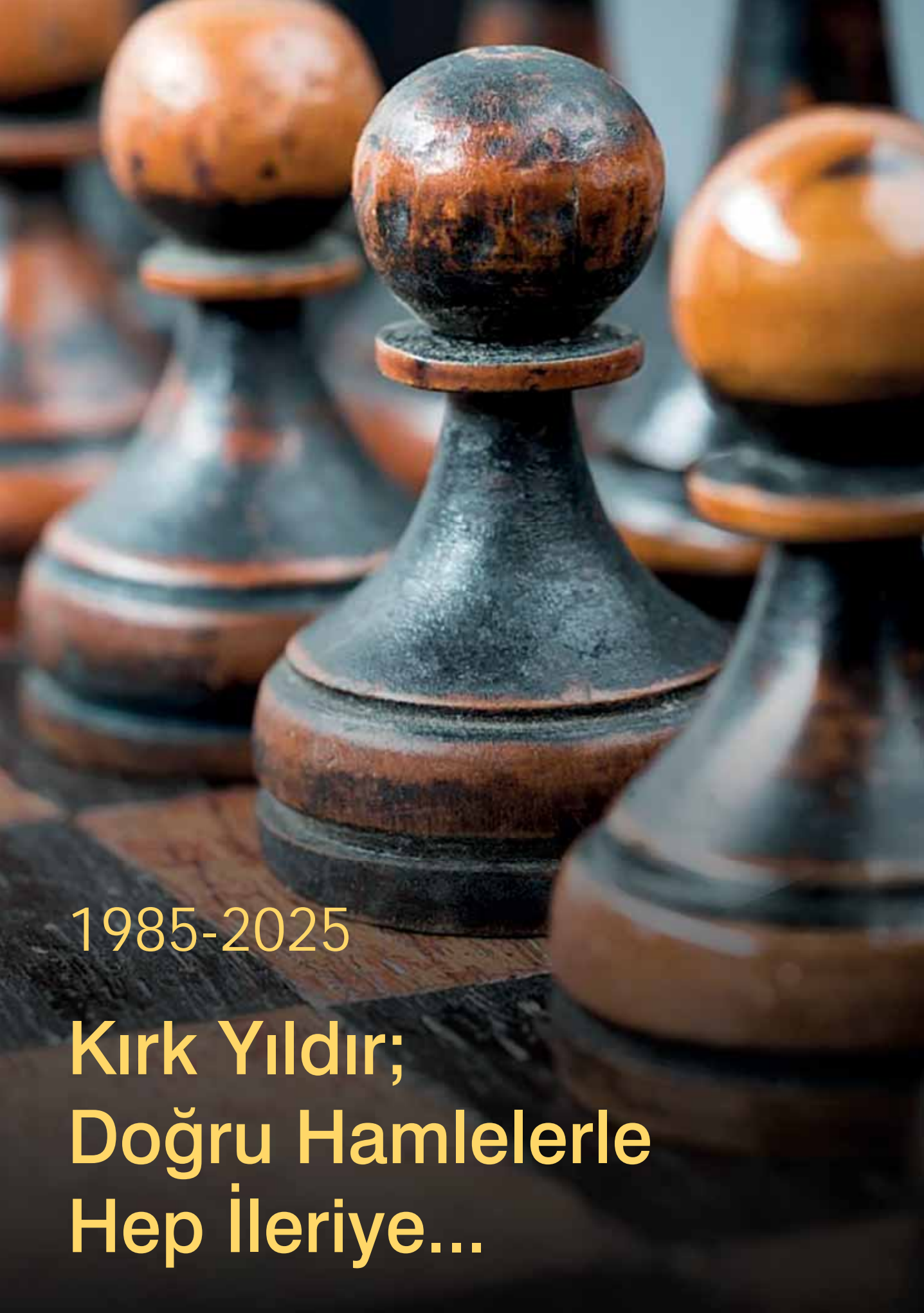

1985-2025

**Kırk Yıldır;
Dođru Hamlelerle
Hep İleriye...**



TARİHÇE

1985, KURULUŞ...

Firmamız, 1985 Yılında, İstanbul Mecidiyeköy'de, Nalbur ve Kırtasiyelere toptan malzeme tedariki yapmak üzere "Burak Ticaret Ali Ekrem Tanyolaç " ünvanlı bir şahıs şirketi olarak kurulmuştur. 1991 yılında ise ürün portföyümüze eklenen Mobilya Tekerleklerinin işimizde ağırlık kazanması üzerine işyerimiz, Mobilya Aksesuarlarının o yıllardaki en önemli merkezi olan Çağlayan'a taşınmıştır.

1996, FUAR DENEYİMLERİ...

90'lı yıllar, yurt içi fuarların altın çağlarıdır. Hırdavat ve Mobilya yan sanayisinde her türlü yeniliğin ve ithal ürünlerin sergilendiği fuarlar çok büyük ilgi görmekte idi. Bugünkü iletişim ve bilgiye ulaşma imkanlarının kısıtlı olduğu o dönemlerde fuarlar tanıtım için en önemli araçtı. Bizim ise satıcı bir firma olmamıza rağmen kesintisiz katıldığımız, Nalburiye Hırdavat ve Tuyap İntermob fuarlarının, firmamızın gelişiminde ve motivasyonunda çok önemli katkıları olmuştur.

2000, "BURAK TEKER"...

1998 yılında, daha geniş bir yer ihtiyacı ile işyerimizi Çağlayan'dan, Ümraniye Tepe Üstü'nde bir mağazaya taşındık. Artık bu alanda çok sayıda seçkin müşterimizle Türkiye çapında tanınan, güvenilir bir isim olmuştuk. Ancak on yıla yakın bu işi yapmamıza rağmen bilinen bir markamız yoktu. Bu günkü "BurakTeker" ismini bize, Mobilya Aksesuarlarındaki tezgahlar arkadaşlarımız verdi.

2002, ÜRETİM...

Müşteri portföyümüze Yapı Marketler, Mobilya fabrikaları ve Kurumsal firmaların katılması ile genişleyen pazarımızda sadece satıcı bir firma olarak gelişimimizi sürdüremeyeceğimiz görülmekteydi. Müşterilerimize sattığımız ürünleri, daha uygun, daha hızlı ve daha kaliteli sunabilmek adına ana kalemlerde üretime başladık. Üretim ile birlikte kalıp ve makine yatırımları, eleman sayısında artış gibi doğal süreçler sonucu, önce İMES, daha sonra DES Sanayi Sitesinde faaliyetimizi daha geniş alanlara taşıdık.

2007 yılında, sektörde yeni modeller, yeni ürün ihtiyaçları fazlalaşınca, bünyemizde kalıphane kurarak kendi özgün tasarımlarımızı üretmeye başladık. Bugün Patent, FM, ve Endüstriyel Tasarımlardan oluşan Türk Patent Enstitüsünde tescilli 30'a yakın Sinai Mülkiyet Haklarımız bulunmaktadır.

2011, İHRACAT...

2011 yılında Almanya Interzum fuarı katılımı ile birlikte ihracat çalışmalarına başladık. Daha sonraları aynı fuara 2013, 2017, 2019 ve 2025 yıllarında tekrar katılım gösterdik. Bugün, çoğunluk ihracatımız neredeyse Orta ve Batı Avrupa'nın tamamını kapsayacak şekilde Avrupa Pazarıdır. Ayrıca Meksika, G.Kore, Vietnam, BAE gibi ülkeler de dahil olmak üzere 25'e yakın ülkeye ihracat yapmaktayız.

2017, BURAK TEKER AŞ...

Gelişen Türkiye pazarında ve global arenada zaman içinde söz sahibi olmak ve markamızı duyurmak adına; attığımız, atacağımız her adım, şahıs şirketi olmanın bürokratik engellerine takılabiliyordu. Ayrıca büyüme ile gitgide artan kurumsallık ihtiyaçları sonucu 2017 yılında firmamız Anonim Şirket olarak tescil edildi.

2020'li yıllar...

Sektörde, yurtda ve dünyada bir çok kriz ve çalkantıların yaşandığı, rekabetin bir kör döğüşü halini aldığı bir dönemde üretim yapmak eskisi gibi cazip olmaktan çıkmıştı. Bizde ise bu yıllar yatırımlarımızın hız kazandığı seneler oldu. Bu sayede dünyayı sarsan pandemi ve bölgesel savaşlar döneminden, her krizde olduğu gibi yine büyüyerek, güçlenerek çıktık.

YOLA DEVAM ...

Çağlayan'da: 5 m² işyeri ile başlayan yolculuk, bugün üç ayri tesiste toplam 4.000 m² kapalı alanda devam etmektedir. Bu sektörde üretim yapan en genç firmalardan biri olarak, bir şirket için kısa sayılacak bir zaman diliminde, müşterilerimizin, iş ortaklarımızın ve çalışanlarımızın, bize duyduğu güven, verdiği değer ve bağlılıklarının bir sonucu olarak bugün geldiğimiz bu nokta; bize sadece geçmişin kısa bir tarihini anımsatmaktan ibaret olmayıp, ulaşmaya çalıştığımız emeğin ve üretimin yüceliğini savunan, insani değerlere saygılı, çağdaş bir firma olma yolunda, geleceğimize de ışık tutmaktadır...

FAYDALI BİLGİLER



TEKERLEK ÇAPI

Tekerleğin çapı büyüdükçe, fiziken yuvarlanma kabiliyeti artar. Bu açıdan bakıldığında iyi ve rahat bir dönüş hareketi yakalayabilmek için büyük çaplarda tekerlek kullanılmalıdır. Ancak çap büyüdükçe genellikle hem maliyet artar, hem de denge ve estetik sorunları oluşur. Bu açıdan bakıldığında da eğer taşıma kapasitesi yeterli geliyorsa, mümkün olduğunca küçük çaplı tekerleklerin kullanılması da uygundur.



YERDEN YÜKSEKLİK

Muhtelif modüllerin birbirine uyumu, mobilyaların yükseklik standartları, ürünün dengesi, zemin özellikleri, estetik ve ergonomi gibi muhtelif unsurlar tekerleğin yerden yüksekliğinin seçimini belirler.



TAŞIMA KAPASİTESİ

Her bir adet Tekerlek için verdiğimiz Taşıma kapasitelerinin geçerli olabilmesi için aşağıdaki hususlardan kaçınılmalıdır.

- Mobilya Tekerleklerin özellikle dış mekanlarda ve aşırı bozuk zeminlerde kullanılması,
- Üretilme ve uygulama amaçlarını aşacak hızlarda kullanılması ve test edilmesi,
- Tekerleğin orta piminin aşırı ısınmasına yol açacak şekilde uzun süreli ve süratli kullanımı,
- Bir ya da iki tekerleğe aşırı darbe kuvveti yükü getirecek şekilde, ürüne eşik atlama veya bir engelden kaldırarak geçirme,
- Zemindeki dengesizlik nedeni ile yükün sürekli üç tekerleğe binmesi,
- Tekerlek malzemesinin bozunmasına yol açacak kadar aşırı soğuk veya sıcak ortamlara maruz kalması,
- Tekerleğin malzemesine zarar verebilecek yağlı, sulu ortamlarla, kostik (yakıcı, eritici) maddelerle temas etmesi,
- Bağlantı sırasında oluşabilecek ve tekerlek üzerinde fazladan baskıya ve ekstra sürtünme kuvvetine yol açacak, ağı (gönye) hataları,
- Sadece ileri - geri hareketi uygun olan Sabit tekerleklerin, yanal hareketlere maruz kalması.

Sağlıklı taşıma kapasitesinin ölçülmesi için katalogta verilen kapasite değerleri 3 ile çarpılmalıdır.

(Örnek 25 kg kapasiteli bir tekerlek en fazla 75 kg' luk bir yükte kullanılmalıdır.)



ÜRÜNÜN AĞIRLIĞI

Ürünün bir adedinin ağırlığını verir. Ürünün toplu haldeki sevkiyatlarında gerekli olabilecek toplam ağırlığın (istiap haddi, navlun vs) hesaplanması için verilmiştir.



BAĞLANTI TİPİ

Bağlantı tipi seçimlerinde tekerleklerin bağlanacağı yerin malzeme cinsi ve oradaki alan önemlidir. Ahşap ve sunta yüzeyine yapılacak bağlantılarda genellikle **Tabla (02)** bağlantılı tekerlekler kullanmak uygundur. Eğer yük fazla ağır değilse ahşap tabanlarda plastik **Dubelli (03)**, **Uzun Pimli (04)** bağlantılar da kullanılabilir. Bilgisayar masası gibi suntanın dik olarak kullanıldığı durumlarda da **Dar Tabla (08)** ya da daha uygunu **U Tabla (06)** kullanılmalıdır. U tablaların 16 mm, 18 mm, 22 mm, 25 mm, 30 mm ve 50 mm'lik suntalara uygun farklı alternatifleri bulunmaktadır. Metal tabanlarda, kaynak yapmak sureti ile tablalı tekerlek kullanımı mümkün olsa da, pratiklik açısından somun ve **Civata (01)** bağlantılı tekerleklerin kullanımı daha fazladır. Ancak bu bağlantı şekli, ağır yüklerde Tablalı bağlantıya göre daha zayıf kalabilir. Yine boru, sunta ve ahşapta, özellikle plasma ve LCD ekran TV sehpaalarında tekerleğin alt kısmında gizli kalması isteniyorsa, buralarda plastik çanaklı, **Geçme ve Gümme Bağlantılı (09)**, Gizli tekerlekler kullanılması uygundur.



GÖVDE MALZEMESİ

Tekerleklerle, üst bağlantı arasındaki geçiş parçasını oluşturan gövde (maşa) kısmı, genellikle sac veya plastik malzemeden üretilir. Bu malzemenin seçiminde sağlamlık, ekonomiklik ve estetik kriterleri etkilidir.



TEKERLEK MALZEMESİ

Tekerlek malzemesinin seçiminde, tamamen o tekerleğin kullanılacağı zeminin şartları belirleyici olmalıdır. Genel bir kural olmamakla birlikte, yumuşak zeminlerde sert malzemeli, sert zeminlerde de yumuşak malzemeli tekerlekler tercih edilmelidir. Ev ve ofis ortamlarında, parke, halı, seramik vb. yüzeylerde kullanılacak Mobilya tekerleklerinde sorun yaşamamak için sessiz çalışması, zemini zedelememesi ve iz yapmaması açısından, dışı PVC; Poliüretan ve Termo Kauçuk kaplı tekerleklerin kullanımı uygundur. Çok genel olmamakla birlikte fikir vermesi açısından, Tekerleklerde kullandığımız malzemelerin muhtelif şartlar için 10 üzerinden yaptığımız avantaj değerlendirme notları aşağıdadır.

	Sessiz Çalışma	Zemine Zarar Verme	Ağır Yükte Deformasyon	Kolay Yürüme	Kimyasal Dayanıklılık	Yüzey Yıpranması	Yüzey Görünüm Kalitesi	Isı Dayanımı
[P] Polyamit	6	6	9	9	8	8	9	8
[M] Polipropilen	7	7	7	8	6	6	7	6
[V] Pvc	8	8	6	7	5	6	8	6
[U] Poliüretan	8	8	8	8	7	8	8	7
[H] Termo Kauçuk	10	9	7	6	6	7	8	6
[P] Pirinç veya Metal	3	3	10	10	10	10	10	10

SATIŞ STANDARTLARI

Ürünlerimiz;

- Bayilerimiz kanalı ile,
 - Fabrika satış Mağazamızdan,
 - İnternet sitemizden temin edilebilir.
- Gerekli hallerde ve talep edildiğinde satış ekibimiz firmanızı ziyaret eder.

Teslim Süreleri

Yurt içi siparişlerde teslim süresi, stok mevcut ise 2 iş günüdür.
Stok mevcut değilse teslim süresi 7-10 gün arasındadır.

Ödeme Koşulları

Özel ürünlerde ve yeni müşteri siparişlerinde tutarın % 25'i peşin olarak alınır.
Kalanı ise mal tesliminde ödenir. Ödemelerde KK tek çekim ve taksit seçenekleri mevcuttur.

Sınırlı Garanti

Garanti süresi malın teslim tarihinden itibaren başlar ve iki yıldır.
Malzemelerde olan bir problem, malın teslimi tarihinden itibaren otuz gün içerisinde bildirilmelidir. Alıcı bu durumda, Sözleşmeden dönüp ödemesini geri isteyebilir. Ayrıca malın değiştirilmesi veya bedel indirimi ya da ücretsiz onarım isteme haklarına da sahiptir.

Kalite Belgesi

Firmamızda ISO 9001:2015 altyapısı mevcut olup, belge süreci devam etmektedir.
Ayrıca Sedex sertifikası ve bazı ürünlerimizde RohS-Reach Sertifikası Mevcuttur.

İade Şartları

Fiyat Listesinde yer alan standart ürünler, kullanılmadığı sürece makul adetler dahilinde "bir yıl" içerisinde koşulsuz iade alınır. Özel ürünler ve Özel Siparişler iade alınmaz.
Ayrıca bir çok kalemden oluşan toplu ürün şeklinde iadeler geri alınmaz.
İadeler, yıpranma, kirlilik vs nedenlerle yeni görüntüsünde değilse yıpranma payı düşülür.

Cayma Hakkı

ALICI; satın aldığı ürünü kullanmamak koşulu ile 14 (on dört) gün içerisinde, SATICI'ya aşağıdaki iletişim bilgileri üzerinden bildirmek şartıyla hiçbir hukuki ve cezai sorumluluk üstlenmeksizin ve hiçbir gerekçe göstermeksizin malı reddederek sözleşmeden cayma hakkını kullanabilir.

Barkodlar

Ürünlerimizin Barkod Numaraları (13 haneli EAN Kodları) mevcuttur.Talep edildiğinde kolilerin üzerine bir barkod etiketi yapıştırılabilir. Her ürüne tek tek barkod yapıştırma bedeli ise % 10 fiyat farkı getirecektir.

Paketleme ve Ambalaj

Sevkiyatlar, Burak Casters markalı veya yazısız koliler ile yapılmaktadır. Özel Firma Logonuz ile koli talep edilirse, en az 1000 adet sipariş, Marka tescilli ve Klîşe bedeli talep edilir.

Görevi	Yetkili Kişi	Telefon	Mail
Satış Müdürü:	Teoman Güler	0542 528 48 00	teoman.guler@burakteker.com
Satış Sorumlusu:	Ersoy Soptar	0531 255 44 42	ersoy.soptar@burakteker.com
Satış-Sevkiyat Sorumlusu:	Ertan Uslu	0538 594 80 67	ertan.uslu@burakteker.com
İhracat Sorumlusu:	Poyraz Demirbaş	0542 529 89 00	export@burakteker.com
Depo Sorumlusu:	Abdullah Bayat	0538 594 80 66	satis@burakteker.com
Muhasebe Sorumlusu:	Metin Kale	0542 529 99 00	metin.kale@burakteker.com

ÖZEL ÜRETİM ÜRÜNLER

Krom, Fırçalanmış Metal,
Pirinç, Parlatılmış Pirinç,
Antik Kaplama





SABİT TEKERLEKLER



0165 SPS

Sabit Tekerlek, Siyah

ÇAP	YÜKSEKLİK	KAPASİTE	BAĞLANTI	BAĞLANTI ÖLÇÜSÜ	GÖVDE	TEKERLEK	AĞIRLIK	FİYAT TÜRK LİRASI	FİYAT EURO
18	20	15	Sabit	26x47	Metal	PA6	29	14	0,19 €



0205 SPS

Sabit Tekerlek, Siyah L Bağlantılı

ÇAP	YÜKSEKLİK	KAPASİTE	BAĞLANTI	BAĞLANTI ÖLÇÜSÜ	GÖVDE	TEKERLEK	AĞIRLIK	FİYAT TÜRK LİRASI	FİYAT EURO
20	22	15	Sabit	18x35	Metal	PA6	14	9,36	0,13 €



0215 SPS

Sabit Tekerlek, Siyah

ÇAP	YÜKSEKLİK	KAPASİTE	BAĞLANTI	BAĞLANTI ÖLÇÜSÜ	GÖVDE	TEKERLEK	AĞIRLIK	FİYAT TÜRK LİRASI	FİYAT EURO
20	22	25	Sabit	12x40	Metal	PA6	15	9,36	0,13 €



0265 SMS

Sabit Tekerlek, Siyah Mini Dar

ÇAP	YÜKSEKLİK	KAPASİTE	BAĞLANTI	BAĞLANTI ÖLÇÜSÜ	GÖVDE	TEKERLEK	AĞIRLIK	FİYAT TÜRK LİRASI	FİYAT EURO
30	30	20	Sabit	20x42	Metal	PP	20	12,42	0,17 €



0265 SMB

Sabit Tekerlek, Siyah, Cıvatalı Somun Bağlantılı

ÇAP	YÜKSEKLİK	KAPASİTE	BAĞLANTI	BAĞLANTI ÖLÇÜSÜ	GÖVDE	TEKERLEK	AĞIRLIK	FİYAT TÜRK LİRASI	FİYAT EURO
30	30	20	Sabit	20x42	Metal	PP	20	12,42	0,17 €



0265 STT

Sabit Tekerlek, Siyah (Beyaz Boyalı Maşa)

ÇAP	YÜKSEKLİK	KAPASİTE	BAĞLANTI	BAĞLANTI ÖLÇÜSÜ	GÖVDE	TEKERLEK	AĞIRLIK	FİYAT TÜRK LİRASI	FİYAT EURO
30	30	20	Sabit	20x42	Metal	PC	21	18,90	0,26 €



0265 SUS

Sabit Tekerlek, Beyaz - Gri, TPE Kaplama

ÇAP	YÜKSEKLİK	KAPASİTE	BAĞLANTI	BAĞLANTI ÖLÇÜSÜ	GÖVDE	TEKERLEK	AĞIRLIK	FİYAT TÜRK LİRASI	FİYAT EURO
30	30	20	Sabit	20x42	Metal	PP+TPE	22	18,90	0,24 €





0265 ZHG

Sabit Tekerlek, Beyaz - Gri, PVC Kaplama

ÇAP	YÜKSEKLİK	KAPASİTE	BAĞLANTI	BAĞLANTI ÖLÇÜSÜ	GÖVDE	TEKERLEK	AĞIRLIK	FİYAT TÜRK LİRASI	FİYAT EURO
30	30	20	Sabit	20x42	Metal	PP+PVC	25	18	0,24 €



0245 ZHG

Sabit Tekerlek, Beyaz - Gri, TPE Kaplama

ÇAP	YÜKSEKLİK	KAPASİTE	BAĞLANTI	BAĞLANTI ÖLÇÜSÜ	GÖVDE	TEKERLEK	AĞIRLIK	FİYAT TÜRK LİRASI	FİYAT EURO
24	27	15	Sabit	26x47	Metal	PP+TPE	33	27	0,37 €



0275 SPS

Sabit Tekerlek, Siyah, Fıçı

ÇAP	YÜKSEKLİK	KAPASİTE	BAĞLANTI	BAĞLANTI ÖLÇÜSÜ	GÖVDE	TEKERLEK	AĞIRLIK	FİYAT TÜRK LİRASI	FİYAT EURO
28	36	35	Sabit	32x44	Metal	PA6	44	25,20	0,34 €



0285 SMS

Sabit Tekerlek, Siyah

ÇAP	YÜKSEKLİK	KAPASİTE	BAĞLANTI	BAĞLANTI ÖLÇÜSÜ	GÖVDE	TEKERLEK	AĞIRLIK	FİYAT TÜRK LİRASI	FİYAT EURO
30	39	20	Sabit	21x48	Metal	PP	38	15,84	0,21 €



0285 ZHA

Sabit Tekerlek, Beyaz - Antrasit

ÇAP	YÜKSEKLİK	KAPASİTE	BAĞLANTI	BAĞLANTI ÖLÇÜSÜ	GÖVDE	TEKERLEK	AĞIRLIK	FİYAT TÜRK LİRASI	FİYAT EURO
30	39	20	Sabit	21x48	Metal	TPE	40	19,80	0,27 €



0385 SMS

Sabit Tekerlek, Siyah

ÇAP	YÜKSEKLİK	KAPASİTE	BAĞLANTI	BAĞLANTI ÖLÇÜSÜ	GÖVDE	TEKERLEK	AĞIRLIK	FİYAT TÜRK LİRASI	FİYAT EURO
38	48	20	Sabit	20x58	Metal	PP	48	17,28	0,23 €



0385 ZHG

Sabit Tekerlek, Beyaz - Gri, PVC Kaplama

ÇAP	YÜKSEKLİK	KAPASİTE	BAĞLANTI	BAĞLANTI ÖLÇÜSÜ	GÖVDE	TEKERLEK	AĞIRLIK	FİYAT TÜRK LİRASI	FİYAT EURO
38	48	20	Sabit	20x56	Metal	PP+PVC	52	28,80	0,39 €



SABİT TEKERLEKLER



038 ESMB

Sabit Tekerlek, Beyaz Yandan Bağlantılı

ÇAP	YÜKSEKLİK	KAPASİTE	BAĞLANTI	BAĞLANTI ÖLÇÜSÜ	GÖVDE	TEKERLEK	AĞIRLIK	FİYAT TÜRK LİRASI	FİYAT EURO
38	10	20	Sabit	21x36	Metal	PP	54	23,40	0,32 €



038 EZHG

Sabit Tekerlek, Beyaz - Gri Yandan Bağlantılı

ÇAP	YÜKSEKLİK	KAPASİTE	BAĞLANTI	BAĞLANTI ÖLÇÜSÜ	GÖVDE	TEKERLEK	AĞIRLIK	FİYAT TÜRK LİRASI	FİYAT EURO
38	10	20	Sabit	21x63	Metal	PP+PVC	58	30,60	0,41 €



038 ESMBL

Sabit Tekerlek, Beyaz, Yandan ve Alttan Bağlantılı

ÇAP	YÜKSEKLİK	KAPASİTE	BAĞLANTI	BAĞLANTI ÖLÇÜSÜ	GÖVDE	TEKERLEK	AĞIRLIK	FİYAT TÜRK LİRASI	FİYAT EURO
38	10	20	Sabit	21x63	Metal	PP	62	37,80	0,51 €



0505 SMSM

Sabit Tekerlek, Siyah, Orta Maşa

ÇAP	YÜKSEKLİK	KAPASİTE	BAĞLANTI	BAĞLANTI ÖLÇÜSÜ	GÖVDE	TEKERLEK	AĞIRLIK	FİYAT TÜRK LİRASI	FİYAT EURO
50	66	35	Sabit	31x68	Metal	PP	88	32,40	0,44 €



0505 ZHGM

Sabit Tekerlek, Beyaz - Gri, Orta Maşa

ÇAP	YÜKSEKLİK	KAPASİTE	BAĞLANTI	BAĞLANTI ÖLÇÜSÜ	GÖVDE	TEKERLEK	AĞIRLIK	FİYAT TÜRK LİRASI	FİYAT EURO
50	66	35	Sabit	31x68	Metal	PP+PVC	98	34,20	0,46 €



0745 ZHA

Sabit Tekerlek, Beyaz - Antrasit

ÇAP	YÜKSEKLİK	KAPASİTE	BAĞLANTI	BAĞLANTI ÖLÇÜSÜ	GÖVDE	TEKERLEK	AĞIRLIK	FİYAT TÜRK LİRASI	FİYAT EURO
75	97	40	Sabit	35x85	Metal	PP+TPE	186	72,00	0,98 €



0745 SVRA

Sabit Tekerlek, Rulmanlı - Antrasit

ÇAP	YÜKSEKLİK	KAPASİTE	BAĞLANTI	BAĞLANTI ÖLÇÜSÜ	GÖVDE	TEKERLEK	AĞIRLIK	FİYAT TÜRK LİRASI	FİYAT EURO
75	95	40	Sabit	35x85	Metal	PP+TPE	170	133,20	1,80 €





BURAK
CASTERS

KÜÇÜK BOY BİLYALI TEKERLEKLER



0272 SPS

Çift Sıra Bilyalı Fıçı Tekerlek, Siyah

ÇAP	YÜKSEKLİK	KAPASİTE	BAĞLANTI	BAĞLANTI ÖLÇÜSÜ	GÖVDE	TEKERLEK	AĞIRLIK	FİYAT TÜRK LİRASI	FİYAT EURO
28	46	25	Tablalı	42x42	Metal	PA	98	48,60	0,66 €



0276 SPS

Çift Sıra Bilyalı Fıçı Tekerlek, Siyah

ÇAP	YÜKSEKLİK	KAPASİTE	BAĞLANTI	BAĞLANTI ÖLÇÜSÜ	GÖVDE	TEKERLEK	AĞIRLIK	FİYAT TÜRK LİRASI	FİYAT EURO
28	48	25	U Tablalı	16-18	Metal	PA	105	57,60	0,78 €



0302 SPS

Tek Sıra Bilyalı Tekerlek, Siyah

ÇAP	YÜKSEKLİK	KAPASİTE	BAĞLANTI	BAĞLANTI ÖLÇÜSÜ	GÖVDE	TEKERLEK	AĞIRLIK	FİYAT TÜRK LİRASI	FİYAT EURO
30	37	15	Tablalı	32x42	Metal	PA	44	28,80	0,39 €



0302 SUS

Tek Sıra Bilyalı Tekerlek, Beyaz - Siyah

ÇAP	YÜKSEKLİK	KAPASİTE	BAĞLANTI	BAĞLANTI ÖLÇÜSÜ	GÖVDE	TEKERLEK	AĞIRLIK	FİYAT TÜRK LİRASI	FİYAT EURO
30	37	15	Tablalı	32x42	Metal	PP+TPE	38	32,40	0,44 €



0302 STT

Tek Sıra Bilyalı Tekerlek, Şeffaf

ÇAP	YÜKSEKLİK	KAPASİTE	BAĞLANTI	BAĞLANTI ÖLÇÜSÜ	GÖVDE	TEKERLEK	AĞIRLIK	FİYAT TÜRK LİRASI	FİYAT EURO
30	37	15	Tablalı	32x42	Metal	PC	40	34,20	0,46 €



0302 ZHG

Tek Sıra Bilyalı Tekerlek, Beyaz - Gri

ÇAP	YÜKSEKLİK	KAPASİTE	BAĞLANTI	BAĞLANTI ÖLÇÜSÜ	GÖVDE	TEKERLEK	AĞIRLIK	FİYAT TÜRK LİRASI	FİYAT EURO
30	37	15	Tablalı	32x42	Metal	PP+PVC	48	32,40	0,44 €



0382 SMS

Tek Sıra Bilyalı Tekerlek, Siyah

ÇAP	YÜKSEKLİK	KAPASİTE	BAĞLANTI	BAĞLANTI ÖLÇÜSÜ	GÖVDE	TEKERLEK	AĞIRLIK	FİYAT TÜRK LİRASI	FİYAT EURO
38	50	20	Tablalı	42x42	Metal	PP	52	39,60	0,54 €



KÜÇÜK BOY BİLYALI TEKERLEKLER



0382 ZHG

Tek Sıra Bilyalı Tekerlek, Beyaz - Gri

ÇAP	YÜKSEKLİK	KAPASİTE	BAĞLANTI	BAĞLANTI ÖLÇÜSÜ	GÖVDE	TEKERLEK	AĞIRLIK	FİYAT TÜRK LİRASI	FİYAT EURO
38	50	20	Tablalı	42x42	Metal	PP+PVC	74	50,40	0,68 €



0382 ZHA

Tek Sıra Bilyalı Tekerlek, Beyaz - Antrasit

ÇAP	YÜKSEKLİK	KAPASİTE	BAĞLANTI	BAĞLANTI ÖLÇÜSÜ	GÖVDE	TEKERLEK	AĞIRLIK	FİYAT TÜRK LİRASI	FİYAT EURO
38	50	20	Tablalı	42x42	Metal	PP+TPE	72	50,40	0,68 €



0382 SVT

Tek Sıra Bilyalı Tekerlek, Şeffaf

ÇAP	YÜKSEKLİK	KAPASİTE	BAĞLANTI	BAĞLANTI ÖLÇÜSÜ	GÖVDE	TEKERLEK	AĞIRLIK	FİYAT TÜRK LİRASI	FİYAT EURO
38	50	20	Tablalı	42x42	Metal	PC+PVC	77	54,00	0,73 €



0492 SVT

Tek Sıra Bilyalı Tekerlek, Şeffaf

ÇAP	YÜKSEKLİK	KAPASİTE	BAĞLANTI	BAĞLANTI ÖLÇÜSÜ	GÖVDE	TEKERLEK	AĞIRLIK	FİYAT TÜRK LİRASI	FİYAT EURO
50	70	25	Tablalı	38x42	Metal	PP+PVC	118	61,20	0,83 €



0492 ZHS

Tek Sıra Bilyalı Tekerlek, Siyah - Gri

ÇAP	YÜKSEKLİK	KAPASİTE	BAĞLANTI	BAĞLANTI ÖLÇÜSÜ	GÖVDE	TEKERLEK	AĞIRLIK	FİYAT TÜRK LİRASI	FİYAT EURO
50	70	25	Tablalı	38x42	Metal	PP+PVC	122	46,80	0,63 €



0496 ZHS

Tek Sıra Bilyalı Tekerlek, Siyah - Gri

ÇAP	YÜKSEKLİK	KAPASİTE	BAĞLANTI	BAĞLANTI ÖLÇÜSÜ	GÖVDE	TEKERLEK	AĞIRLIK	FİYAT TÜRK LİRASI	FİYAT EURO
50	70	25	U Tablalı	16-18	Metal	PP+PVC	146	57,60	0,78 €



0422 CMS

Çift Sıra Bilyalı Küre Tekerlek, Siyah

ÇAP	YÜKSEKLİK	KAPASİTE	BAĞLANTI	BAĞLANTI ÖLÇÜSÜ	GÖVDE	TEKERLEK	AĞIRLIK	FİYAT TÜRK LİRASI	FİYAT EURO
40	58	30	Tablalı	42x42	Metal	PP+PVC	146	81,00	1,10 €





BURAK
CASTERS

Ø 35 mm, 50 KG TAŞIMA KAPASİTELİ TEKERLEKLER



0351 SURO

Çift Sıra Bilyalı Tekerlek, Rulmanlı

ÇAP	YÜKSEKLİK	KAPASİTE	BAĞLANTI	BAĞLANTI ÖLÇÜSÜ	GÖVDE	TEKERLEK	AĞIRLIK	FİYAT TÜRK LİRASI	FİYAT EURO
35	58	50	Cıvatalı	M10	Metal	PA+TPU	173	154,80	2,10 €



0351 FURO

Çift Sıra Bilyalı Tekerlek, Frenli, Rulmanlı

ÇAP	YÜKSEKLİK	KAPASİTE	BAĞLANTI	BAĞLANTI ÖLÇÜSÜ	GÖVDE	TEKERLEK	AĞIRLIK	FİYAT TÜRK LİRASI	FİYAT EURO
35	58	50	Cıvatalı	M10	Metal	PA+TPU	193	189,00	2,56 €



0352 SURO

Çift Sıra Bilyalı Tekerlek, Rulmanlı

ÇAP	YÜKSEKLİK	KAPASİTE	BAĞLANTI	BAĞLANTI ÖLÇÜSÜ	GÖVDE	TEKERLEK	AĞIRLIK	FİYAT TÜRK LİRASI	FİYAT EURO
35	54	50	Tablalı	50x50	Metal	PA+TPU	209	154,80	2,10 €



0352 FURO

Çift Sıra Bilyalı Tekerlek Frenli, Rulmanlı

ÇAP	YÜKSEKLİK	KAPASİTE	BAĞLANTI	BAĞLANTI ÖLÇÜSÜ	GÖVDE	TEKERLEK	AĞIRLIK	FİYAT TÜRK LİRASI	FİYAT EURO
35	54	50	Tablalı	50x50	Metal	PP+TPU	265	189,00	2,56 €



0351 SPS

Çift Sıra Bilyalı Tekerlek, Siyah

ÇAP	YÜKSEKLİK	KAPASİTE	BAĞLANTI	BAĞLANTI ÖLÇÜSÜ	GÖVDE	TEKERLEK	AĞIRLIK	FİYAT TÜRK LİRASI	FİYAT EURO
35	58	50	Cıvatalı	M10	Metal	PA	152	88,20	1,19 €



0351 FPS

Çift Sıra Bilyalı Tekerlek, Frenli, Siyah

ÇAP	YÜKSEKLİK	KAPASİTE	BAĞLANTI	BAĞLANTI ÖLÇÜSÜ	GÖVDE	TEKERLEK	AĞIRLIK	FİYAT TÜRK LİRASI	FİYAT EURO
35	58	50	Cıvatalı	M10	Metal	PA	172	120,60	1,63 €



Ø 35 mm, 50 KG TAŞIMA KAPASİTELİ TEKERLEKLER



0352 SPS

Çift Sıra Bilyalı Tekerlek, Rulmanlı

ÇAP	YÜKSEKLİK	KAPASİTE	BAĞLANTI	BAĞLANTI ÖLÇÜSÜ	GÖVDE	TEKERLEK	AĞIRLIK	FİYAT TÜRK LİRASI	FİYAT EURO
35	54	50	Tablalı	50x50	Metal	PA	186	82,20	1,19 €



0352 FPS

Çift Sıra Bilyalı Tekerlek, Frenli, Rulmanlı

ÇAP	YÜKSEKLİK	KAPASİTE	BAĞLANTI	BAĞLANTI ÖLÇÜSÜ	GÖVDE	TEKERLEK	AĞIRLIK	FİYAT TÜRK LİRASI	FİYAT EURO
35	54	50	Tablalı	50x50	Metal	PA	203	120,60	1,63 €



0351 SAR

Çift Sıra Bilyalı Tekerlek, Alüminyum, Rulmanlı

ÇAP	YÜKSEKLİK	KAPASİTE	BAĞLANTI	BAĞLANTI ÖLÇÜSÜ	GÖVDE	TEKERLEK	AĞIRLIK	FİYAT TÜRK LİRASI	FİYAT EURO
35	58	50	Cıvatalı	M10	Metal	AL	234	239,40	3,24 €



0352 SAR

Çift Sıra Bilyalı Tekerlek, Alüminyum, Rulmanlı

ÇAP	YÜKSEKLİK	KAPASİTE	BAĞLANTI	BAĞLANTI ÖLÇÜSÜ	GÖVDE	TEKERLEK	AĞIRLIK	FİYAT TÜRK LİRASI	FİYAT EURO
35	54	50	Tablalı	50x50	Metal	AL	244	244,80	3,32 €



0355 SPS

Sabit Maşalı Polyamit, Siyah

ÇAP	YÜKSEKLİK	KAPASİTE	BAĞLANTI	BAĞLANTI ÖLÇÜSÜ	GÖVDE	TEKERLEK	AĞIRLIK	FİYAT TÜRK LİRASI	FİYAT EURO
35	58	50	Sabit	38x63	Metal	PA6	102	50,40	0,68 €



0355 SUR

Sabit Maşalı Tekerlek, Rulmanlı

ÇAP	YÜKSEKLİK	KAPASİTE	BAĞLANTI	BAĞLANTI ÖLÇÜSÜ	GÖVDE	TEKERLEK	AĞIRLIK	FİYAT TÜRK LİRASI	FİYAT EURO
35	58	50	Sabit	38x63	Metal	PA+TPU	127	122,40	1,66 €





BURAK
CASTERS

ORTA BOY ÇİFT SIRA BİLYALI TEKERLEKLER



0511 ZHG

Çift Sıra Bilyalı Tekerlek, Cıvatalı

ÇAP	YÜKSEKLİK	KAPASİTE	BAĞLANTI	BAĞLANTI ÖLÇÜSÜ	GÖVDE	TEKERLEK	AĞIRLIK	FİYAT TÜRK LİRASI	FİYAT EURO
50	68	25	Cıvatalı	M10	Metal	PP+PVC	105	63,00	0,85 €



0511 FHG

Çift Sıra Bilyalı Tekerlek, Frenli, Cıvatalı

ÇAP	YÜKSEKLİK	KAPASİTE	BAĞLANTI	BAĞLANTI ÖLÇÜSÜ	GÖVDE	TEKERLEK	AĞIRLIK	FİYAT TÜRK LİRASI	FİYAT EURO
50	68	25	Cıvatalı	M10	Metal	PP+PVC	135	81,00	1,10 €



0512 ZHG

Çift Sıra Bilyalı Tekerlek, Tablalı

ÇAP	YÜKSEKLİK	KAPASİTE	BAĞLANTI	BAĞLANTI ÖLÇÜSÜ	GÖVDE	TEKERLEK	AĞIRLIK	FİYAT TÜRK LİRASI	FİYAT EURO
50	65	25	Tablalı	42x42	Metal	PP+PVC	116	63,00	0,85 €



0512 FHG

Çift Sıra Bilyalı Tekerlek, Frenli, Tablalı

ÇAP	YÜKSEKLİK	KAPASİTE	BAĞLANTI	BAĞLANTI ÖLÇÜSÜ	GÖVDE	TEKERLEK	AĞIRLIK	FİYAT TÜRK LİRASI	FİYAT EURO
50	65	25	Tablalı	42x42	Metal	PP+PVC	146	81,00	1,10 €



0516 ZHG

Çift Sıra Bilyalı Tekerlek, U Maşa

ÇAP	YÜKSEKLİK	KAPASİTE	BAĞLANTI	BAĞLANTI ÖLÇÜSÜ	GÖVDE	TEKERLEK	AĞIRLIK	FİYAT TÜRK LİRASI	FİYAT EURO
50	65	25	U Tablalı	16-18	Metal	PP+PVC	129	72,00	0,98 €



0516 FHG

Çift Sıra Bilyalı Tekerlek, Frenli, U Maşa

ÇAP	YÜKSEKLİK	KAPASİTE	BAĞLANTI	BAĞLANTI ÖLÇÜSÜ	GÖVDE	TEKERLEK	AĞIRLIK	FİYAT TÜRK LİRASI	FİYAT EURO
50	65	25	U Tablalı	16-18	Metal	PP+PVC	150	90,00	1,22 €





ORTA BOY ÇİFT SIRA BİLYALI TEKERLEKLER



0511 SVT

Çift Sıra Bilyalı Tekerlek, Frenli, Şeffaf

ÇAP	YÜKSEKLİK	KAPASİTE	BAĞLANTI	BAĞLANTI ÖLÇÜSÜ	GÖVDE	TEKERLEK	AĞIRLIK	FİYAT TÜRK LİRASI	FİYAT EURO
50	68	25	Cıvatalı	M10	Metal	PP+PVC	112	79,20	1,07 €



0511 FVT

Çift Sıra Bilyalı Tekerlek, Frenli, Şeffaf

ÇAP	YÜKSEKLİK	KAPASİTE	BAĞLANTI	BAĞLANTI ÖLÇÜSÜ	GÖVDE	TEKERLEK	AĞIRLIK	FİYAT TÜRK LİRASI	FİYAT EURO
50	68	25	Cıvatalı	M10	Metal	PP+PVC	141	97,20	1,32 €



0512 SVT

Çift Sıra Bilyalı Tekerlek, Şeffaf

ÇAP	YÜKSEKLİK	KAPASİTE	BAĞLANTI	BAĞLANTI ÖLÇÜSÜ	GÖVDE	TEKERLEK	AĞIRLIK	FİYAT TÜRK LİRASI	FİYAT EURO
50	65	25	Tablalı	42x42	Metal	PP+PVC	123	79,20	1,07 €



0512 FVT

Çift Sıra Bilyalı Tekerlek, Frenli, Şeffaf

ÇAP	YÜKSEKLİK	KAPASİTE	BAĞLANTI	BAĞLANTI ÖLÇÜSÜ	GÖVDE	TEKERLEK	AĞIRLIK	FİYAT TÜRK LİRASI	FİYAT EURO
50	65	25	Tablalı	42x42	Metal	PP+PVC	153	97,20	1,32 €



0516 SVT

Çift Sıra Bilyalı Tekerlek, Şeffaf

ÇAP	YÜKSEKLİK	KAPASİTE	BAĞLANTI	BAĞLANTI ÖLÇÜSÜ	GÖVDE	TEKERLEK	AĞIRLIK	FİYAT TÜRK LİRASI	FİYAT EURO
50	65	25	U Tablalı	16-18	Metal	PP+PVC	126	88,20	1,19 €



0516 FVT

Çift Sıra Bilyalı Tekerlek, Frenli, Şeffaf

ÇAP	YÜKSEKLİK	KAPASİTE	BAĞLANTI	BAĞLANTI ÖLÇÜSÜ	GÖVDE	TEKERLEK	AĞIRLIK	FİYAT TÜRK LİRASI	FİYAT EURO
50	65	25	U Tablalı	16-18	Metal	PP+PVC	155	106,20	1,44 €





BURAK
CASTERS

ORTA BOY ÇİFT SIRA BİLYALI TEKERLEKLER



0512 ZHA

Çift Sıra Bilyalı Tekerlek, Gri - Antrasit

ÇAP	YÜKSEKLİK	KAPASİTE	BAĞLANTI	BAĞLANTI ÖLÇÜSÜ	GÖVDE	TEKERLEK	AĞIRLIK	FİYAT TÜRK LİRASI	FİYAT EURO
50	65	25	Tablalı	42x42	Metal	PP+TPE	116	63,00	0,85 €



0512 FHA

Çift Sıra Bilyalı Tekerlek, Frenli, Gri - Antrasit

ÇAP	YÜKSEKLİK	KAPASİTE	BAĞLANTI	BAĞLANTI ÖLÇÜSÜ	GÖVDE	TEKERLEK	AĞIRLIK	FİYAT TÜRK LİRASI	FİYAT EURO
50	65	25	Tablalı	42x42	Metal	PP+TPE	150	81,00	1,10 €



0512 SVG

Çift Sıra Bilyalı Tekerlek, Gri

ÇAP	YÜKSEKLİK	KAPASİTE	BAĞLANTI	BAĞLANTI ÖLÇÜSÜ	GÖVDE	TEKERLEK	AĞIRLIK	FİYAT TÜRK LİRASI	FİYAT EURO
50	65	25	Tablalı	42x42	Metal	PP+PVC	103	63,00	0,85 €



0512 FVG

Çift Sıra Bilyalı Tekerlek, Frenli, Gri

ÇAP	YÜKSEKLİK	KAPASİTE	BAĞLANTI	BAĞLANTI ÖLÇÜSÜ	GÖVDE	TEKERLEK	AĞIRLIK	FİYAT TÜRK LİRASI	FİYAT EURO
50	65	25	Tablalı	42x42	Metal	PP+PVC	131	81,00	1,10 €



0512 GZHA

Çift Sıra Bilyalı Tekerlek, Gri Boyalı Maşa

ÇAP	YÜKSEKLİK	KAPASİTE	BAĞLANTI	BAĞLANTI ÖLÇÜSÜ	GÖVDE	TEKERLEK	AĞIRLIK	FİYAT TÜRK LİRASI	FİYAT EURO
50	85	25	Tablalı	42x42	Metal	PP+TPE	100	72,00	0,98 €



0512 FZHA

Çift Sıra Bilyalı Tekerlek, Frenli, Gri Boyalı Maşa

ÇAP	YÜKSEKLİK	KAPASİTE	BAĞLANTI	BAĞLANTI ÖLÇÜSÜ	GÖVDE	TEKERLEK	AĞIRLIK	FİYAT TÜRK LİRASI	FİYAT EURO
50	85	25	Tablalı	42x42	Metal	PP+TPE	133	90,00	1,22 €



ORTA BOY ÇİFT SIRA BİLYALI TEKERLEKLER



0551 ZHG

Çift Sıra Bilyalı Tekerlek, Gri

ÇAP	YÜKSEKLİK	KAPASİTE	BAĞLANTI	BAĞLANTI ÖLÇÜSÜ	GÖVDE	TEKERLEK	AĞIRLIK	FİYAT TÜRK LİRASI	FİYAT EURO
50	70	30	Cıvatalı	M10	Metal	PP+PVC	163	75,60	1,02 €



0551 FHG

Çift Sıra Bilyalı Tekerlek, Frenli, Gri

ÇAP	YÜKSEKLİK	KAPASİTE	BAĞLANTI	BAĞLANTI ÖLÇÜSÜ	GÖVDE	TEKERLEK	AĞIRLIK	FİYAT TÜRK LİRASI	FİYAT EURO
50	70	30	Cıvatalı	M10	Metal	PP+PVC	196	93,60	1,27 €



0552 ZHG

Çift Sıra Bilyalı Tekerlek, Gri

ÇAP	YÜKSEKLİK	KAPASİTE	BAĞLANTI	BAĞLANTI ÖLÇÜSÜ	GÖVDE	TEKERLEK	AĞIRLIK	FİYAT TÜRK LİRASI	FİYAT EURO
50	68	30	Tablalı	50x50	Metal	PP+PVC	197	75,60	1,02 €



0552 FHG

Çift Sıra Bilyalı Tekerlek, Frenli, Gri

ÇAP	YÜKSEKLİK	KAPASİTE	BAĞLANTI	BAĞLANTI ÖLÇÜSÜ	GÖVDE	TEKERLEK	AĞIRLIK	FİYAT TÜRK LİRASI	FİYAT EURO
50	68	30	Tablalı	50x50	Metal	PP+PVC	224	93,60	1,27 €



0552 ZHA

Çift Sıra Bilyalı Tekerlek, Gri - Antrasit

ÇAP	YÜKSEKLİK	KAPASİTE	BAĞLANTI	BAĞLANTI ÖLÇÜSÜ	GÖVDE	TEKERLEK	AĞIRLIK	FİYAT TÜRK LİRASI	FİYAT EURO
50	68	30	Tablalı	50x50	Metal	PP+TPE	198	81,00	1,10 €



0552 FHA

Çift Sıra Bilyalı Tekerlek, Frenli, Gri - Antrasit

ÇAP	YÜKSEKLİK	KAPASİTE	BAĞLANTI	BAĞLANTI ÖLÇÜSÜ	GÖVDE	TEKERLEK	AĞIRLIK	FİYAT TÜRK LİRASI	FİYAT EURO
50	68	30	Tablalı	50x50	Metal	PP+TPE	231	99,00	1,34 €





BURAK
CASTERS

ORTA BOY TEK SIRA BİLYALI TEKERLEKLER



0532 ZHG

Tek Sıra Bilyalı Tekerlek, Gri

ÇAP	YÜKSEKLİK	KAPASİTE	BAĞLANTI	BAĞLANTI ÖLÇÜSÜ	GÖVDE	TEKERLEK	AĞIRLIK	FİYAT TÜRK LİRASI	FİYAT EURO
50	65	25	Tablalı	42x42	Metal	PP+TPE	116	54,00	0,73 €



0532 FHG

Tek Sıra Bilyalı Tekerlek, Frenli, Gri

ÇAP	YÜKSEKLİK	KAPASİTE	BAĞLANTI	BAĞLANTI ÖLÇÜSÜ	GÖVDE	TEKERLEK	AĞIRLIK	FİYAT TÜRK LİRASI	FİYAT EURO
50	65	25	Tablalı	42x42	Metal	PP+TPE	150	72,00	0,98 €



0532 SVT

Tek Sıra Bilyalı Tekerlek, Şeffaf

ÇAP	YÜKSEKLİK	KAPASİTE	BAĞLANTI	BAĞLANTI ÖLÇÜSÜ	GÖVDE	TEKERLEK	AĞIRLIK	FİYAT TÜRK LİRASI	FİYAT EURO
50	65	25	Tablalı	42x42	Metal	PP+PVC	103	68,40	0,93 €



0532 FVT

Tek Sıra Bilyalı Tekerlek, Frenli, Şeffaf

ÇAP	YÜKSEKLİK	KAPASİTE	BAĞLANTI	BAĞLANTI ÖLÇÜSÜ	GÖVDE	TEKERLEK	AĞIRLIK	FİYAT TÜRK LİRASI	FİYAT EURO
50	65	25	Tablalı	42x42	Metal	PP+PVC	131	86,40	1,17 €



0532 SVG

Tek Sıra Bilyalı Tekerlek, Gri

ÇAP	YÜKSEKLİK	KAPASİTE	BAĞLANTI	BAĞLANTI ÖLÇÜSÜ	GÖVDE	TEKERLEK	AĞIRLIK	FİYAT TÜRK LİRASI	FİYAT EURO
50	85	25	Tablalı	42x42	Metal	PP+TPE	100	61,20	0,83 €



0532 FVG

Tek Sıra Bilyalı Tekerlek, Frenli, Gri

ÇAP	YÜKSEKLİK	KAPASİTE	BAĞLANTI	BAĞLANTI ÖLÇÜSÜ	GÖVDE	TEKERLEK	AĞIRLIK	FİYAT TÜRK LİRASI	FİYAT EURO
50	85	25	Tablalı	42x42	Metal	PP+TPE	133	79,20	1,07 €



ORTA BOY TEK SIRA BİLYALI TEKERLEKLER



0742 ZHG

Tek Sıra Bilyalı Tekerlek, Gri

ÇAP	YÜKSEKLİK	KAPASİTE	BAĞLANTI	BAĞLANTI ÖLÇÜSÜ	GÖVDE	TEKERLEK	AĞIRLIK	FİYAT TÜRK LİRASI	FİYAT EURO
75	97	25	Tablalı	65x65	Metal	PP+PVC	256	106,20	1,44 €



0742 FHG

Tek Sıra Bilyalı Tekerlek, Frenli, Gri

ÇAP	YÜKSEKLİK	KAPASİTE	BAĞLANTI	BAĞLANTI ÖLÇÜSÜ	GÖVDE	TEKERLEK	AĞIRLIK	FİYAT TÜRK LİRASI	FİYAT EURO
75	97	25	Tablalı	65x65	Metal	PP+PVC	304	124,20	1,69 €



0752 ZHG

Çift Sıra Bilyalı Tekerlek, Gri

ÇAP	YÜKSEKLİK	KAPASİTE	BAĞLANTI	BAĞLANTI ÖLÇÜSÜ	GÖVDE	TEKERLEK	AĞIRLIK	FİYAT TÜRK LİRASI	FİYAT EURO
75	103	30	Tablalı	65x65	Metal	PP+PVC	309	118,80	1,61 €



0752 FHG

Çift Sıra Bilyalı Tekerlek, Frenli, Gri

ÇAP	YÜKSEKLİK	KAPASİTE	BAĞLANTI	BAĞLANTI ÖLÇÜSÜ	GÖVDE	TEKERLEK	AĞIRLIK	FİYAT TÜRK LİRASI	FİYAT EURO
75	103	30	Tablalı	65x65	Metal	PP+PVC	359	136,80	1,85 €



0752 ZHA

Çift Sıra Bilyalı Tekerlek, Beyaz - Antrasit

ÇAP	YÜKSEKLİK	KAPASİTE	BAĞLANTI	BAĞLANTI ÖLÇÜSÜ	GÖVDE	TEKERLEK	AĞIRLIK	FİYAT TÜRK LİRASI	FİYAT EURO
75	103	30	Tablalı	65x65	Metal	PP+TPE	309	126,00	1,71 €



0752 FHA

Çift Sıra Bilyalı Tekerlek, Frenli, Beyaz - Antrasit

ÇAP	YÜKSEKLİK	KAPASİTE	BAĞLANTI	BAĞLANTI ÖLÇÜSÜ	GÖVDE	TEKERLEK	AĞIRLIK	FİYAT TÜRK LİRASI	FİYAT EURO
75	103	30	Tablalı	65x65	Metal	PP+TPE	359	144,00	1,95 €





BURAK
CASTERS

BÜYÜK BOY ÇİFT SIRA BİLYALI TEKERLEKLER



0512 ZSHSS

Çift Sıra Bilyalı Tekerlek, Siyah

ÇAP	YÜKSEKLİK	KAPASİTE	BAĞLANTI	BAĞLANTI ÖLÇÜSÜ	GÖVDE	TEKERLEK	AĞIRLIK	FİYAT TÜRK LİRASI	FİYAT EURO
50	65	20	Tablalı	42x42	Metal	PP+TPE	116	104,40	1,41 €



0512 FZHSS

Çift Sıra Bilyalı Tekerlek, Frenli, Siyah

ÇAP	YÜKSEKLİK	KAPASİTE	BAĞLANTI	BAĞLANTI ÖLÇÜSÜ	GÖVDE	TEKERLEK	AĞIRLIK	FİYAT TÜRK LİRASI	FİYAT EURO
50	65	20	Tablalı	42x42	Metal	PP+TPE	150	122,40	1,66 €



0752 ZSHSS

Çift Sıra Bilyalı Tekerlek, Siyah Maşa

ÇAP	YÜKSEKLİK	KAPASİTE	BAĞLANTI	BAĞLANTI ÖLÇÜSÜ	GÖVDE	TEKERLEK	AĞIRLIK	FİYAT TÜRK LİRASI	FİYAT EURO
75	103	30	Tablalı	65x65	Metal	PP+TPE	309	158,40	2,15 €



0752 FZHSS

Çift Sıra Bilyalı Tekerlek, Frenli, Siyah Maşa

ÇAP	YÜKSEKLİK	KAPASİTE	BAĞLANTI	BAĞLANTI ÖLÇÜSÜ	GÖVDE	TEKERLEK	AĞIRLIK	FİYAT TÜRK LİRASI	FİYAT EURO
75	103	30	Tablalı	65x65	Metal	PP+TPE	359	176,40	2,39 €



0752 SVRA

Çift Sıra Bilyalı Tekerlek Rulmanlı

ÇAP	YÜKSEKLİK	KAPASİTE	BAĞLANTI	BAĞLANTI ÖLÇÜSÜ	GÖVDE	TEKERLEK	AĞIRLIK	FİYAT TÜRK LİRASI	FİYAT EURO
75	103	30	Tablalı	65x65	Metal	PP+PVC	352	216,00	2,39 €



0752 FVRA

Çift Sıra Bilyalı Tekerlek, Frenli, Rulmanlı

ÇAP	YÜKSEKLİK	KAPASİTE	BAĞLANTI	BAĞLANTI ÖLÇÜSÜ	GÖVDE	TEKERLEK	AĞIRLIK	FİYAT TÜRK LİRASI	FİYAT EURO
75	103	30	Tablalı	65x65	Metal	PP+PVC	400	234,00	3,17 €



BÜYÜK BOY ÇİFT SIRA BİLYALI TEKERLEKLER



0751 CCS

Çift Sıra Bilyalı Tekerlek, Krom

ÇAP	YÜKSEKLİK	KAPASİTE	BAĞLANTI	BAĞLANTI ÖLÇÜSÜ	GÖVDE	TEKERLEK	AĞIRLIK	FİYAT TÜRK LİRASI	FİYAT EURO
75	103	30	Cıvatalı	M10	Metal	ABS	295	261,00	3,53 €



0751 FCS

Çift Sıra Bilyalı Tekerlek ,Frenli, Krom

ÇAP	YÜKSEKLİK	KAPASİTE	BAĞLANTI	BAĞLANTI ÖLÇÜSÜ	GÖVDE	TEKERLEK	AĞIRLIK	FİYAT TÜRK LİRASI	FİYAT EURO
75	103	30	Cıvatalı	M10	Metal	ABS	308	279,00	3,78 €



0752 CCS

Çift Sıra Bilyalı Tekerlek, Krom

ÇAP	YÜKSEKLİK	KAPASİTE	BAĞLANTI	BAĞLANTI ÖLÇÜSÜ	GÖVDE	TEKERLEK	AĞIRLIK	FİYAT TÜRK LİRASI	FİYAT EURO
75	103	30	Tablalı	65x65	Metal	ABS	315	261,00	3,53 €



0752 FCS

Çift Sıra Bilyalı Tekerlek, Frenli, Krom

ÇAP	YÜKSEKLİK	KAPASİTE	BAĞLANTI	BAĞLANTI ÖLÇÜSÜ	GÖVDE	TEKERLEK	AĞIRLIK	FİYAT TÜRK LİRASI	FİYAT EURO
75	103	30	Tablalı	65x65	Metal	ABS	365	279,00	3,78 €



0752 CVRT

Çift Sıra Bilyalı Tekerlek, Şeffaf, Rulmanlı

ÇAP	YÜKSEKLİK	KAPASİTE	BAĞLANTI	BAĞLANTI ÖLÇÜSÜ	GÖVDE	TEKERLEK	AĞIRLIK	FİYAT TÜRK LİRASI	FİYAT EURO
75	103	30	Tablalı	65x65	Metal	PP+PVC	352	252,00	3,41 €



0752 FVRT

Çift Sıra Bilyalı Tekerlek, Frenli, Şeffaf, Rulmanlı

ÇAP	YÜKSEKLİK	KAPASİTE	BAĞLANTI	BAĞLANTI ÖLÇÜSÜ	GÖVDE	TEKERLEK	AĞIRLIK	FİYAT TÜRK LİRASI	FİYAT EURO
75	103	30	Tablalı	65x65	Metal	PP+PVC	400	270,00	3,66 €



0127 OMG

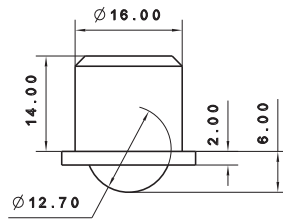
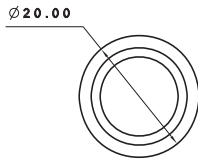

0190 OMG

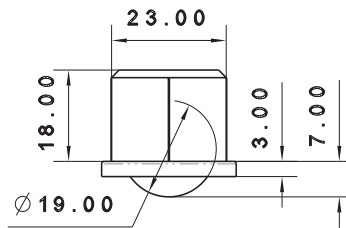
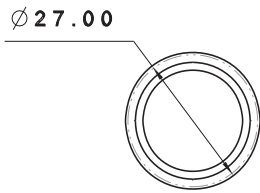

0250 OMG

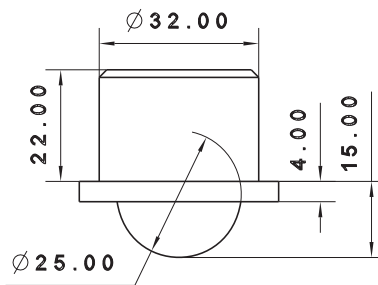
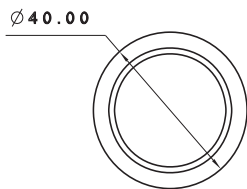

0329 PUS

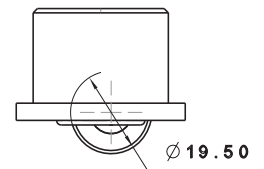
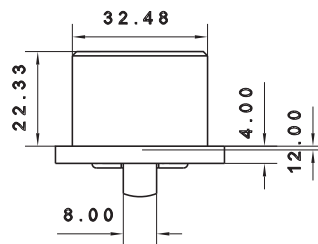
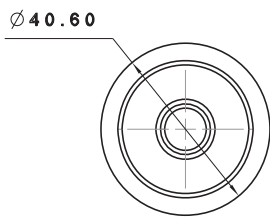

0359 PUSK

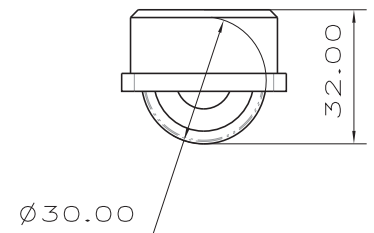
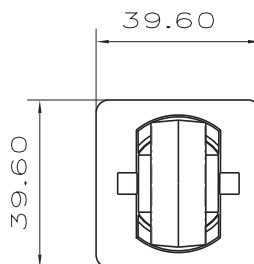
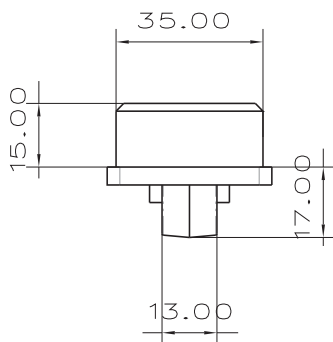

0359 PUS

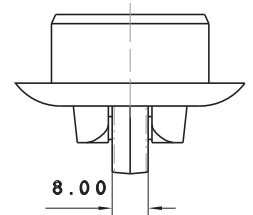
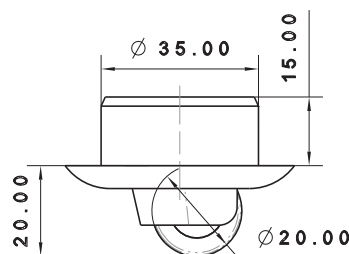
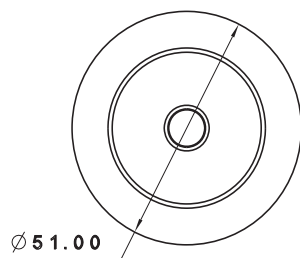

➤ GİZLİ TEKERLEKLER



0127 OMG				Omega Tekerlek						FIYAT TÜRK LİRASI	FIYAT EURO
ÇAP	YÜKSEKLİK	KAPASİTE	BAĞLANTI	BAĞLANTI ÖLÇÜSÜ	GÖVDE	TEKERLEK	AĞIRLIK				
12	6	20	Geçme	16	PA6	Çelik	10			21,60	0,29 €



0190 OMG				Omega Tekerlek						FIYAT TÜRK LİRASI	FIYAT EURO
ÇAP	YÜKSEKLİK	KAPASİTE	BAĞLANTI	BAĞLANTI ÖLÇÜSÜ	GÖVDE	TEKERLEK	AĞIRLIK				
19	7	30	Geçme	23	PA6	Çelik	33			36,00	0,49 €



0250 OMG				Omega Tekerlek						FIYAT TÜRK LİRASI	FIYAT EURO
ÇAP	YÜKSEKLİK	KAPASİTE	BAĞLANTI	BAĞLANTI ÖLÇÜSÜ	GÖVDE	TEKERLEK	AĞIRLIK				
25	15	50	Geçme	32	PA6	Çelik	80			50,40	0,68 €



0190 OMGP				Omega Tekerlek						FIYAT TÜRK LİRASI	FIYAT EURO
ÇAP	YÜKSEKLİK	KAPASİTE	BAĞLANTI	BAĞLANTI ÖLÇÜSÜ	GÖVDE	TEKERLEK	AĞIRLIK				
19	7	30	Geçme	23	PA6	PA6	10			43,20	0,59 €



0250 OMGP				Omega Tekerlek						FIYAT TÜRK LİRASI	FIYAT EURO
ÇAP	YÜKSEKLİK	KAPASİTE	BAĞLANTI	BAĞLANTI ÖLÇÜSÜ	GÖVDE	TEKERLEK	AĞIRLIK				
25	15	50	Geçme	32	PA6	PA6	26			62,40	0,85 €



0329 PUS				Gizli Tekerlek						FIYAT TÜRK LİRASI	FIYAT EURO
ÇAP	YÜKSEKLİK	KAPASİTE	BAĞLANTI	BAĞLANTI ÖLÇÜSÜ	GÖVDE	TEKERLEK	AĞIRLIK				
20	8	25	Geçme	32,5	PA6	TPU	38			57,60	0,78 €



0359 PUS				Gizli Tekerlek						FIYAT TÜRK LİRASI	FIYAT EURO
ÇAP	YÜKSEKLİK	KAPASİTE	BAĞLANTI	BAĞLANTI ÖLÇÜSÜ	GÖVDE	TEKERLEK	AĞIRLIK				
20	20	25	Geçme	35	PA6	TPU	37			43,20	0,59 €



0609 PUS				Gizli Tekerlek						FIYAT TÜRK LİRASI	FIYAT EURO
ÇAP	YÜKSEKLİK	KAPASİTE	BAĞLANTI	BAĞLANTI ÖLÇÜSÜ	GÖVDE	TEKERLEK	AĞIRLIK				
30	12	40	Geçme	39	PA6	TPU	74			102,60	1,39 €



BURAK
CASTERS

Ø 40 mm PLASTİK TEKERLEKLER



0401 MMS

Plastik Tekerlek, Polipropilen, Demir Cıvatalı

ÇAP	YÜKSEKLİK	KAPASİTE	BAĞLANTI	BAĞLANTI ÖLÇÜSÜ	GÖVDE	TEKERLEK	AĞIRLIK	FİYAT TÜRK LİRASI	FİYAT EURO
40	55	15	Cıvatalı	M8	PP	PP	38	18,00	0,24 €



0401 FMS

Plastik Tekerlek, Polipropilen, Frenli, Demir Cıvatalı

ÇAP	YÜKSEKLİK	KAPASİTE	BAĞLANTI	BAĞLANTI ÖLÇÜSÜ	GÖVDE	TEKERLEK	AĞIRLIK	FİYAT TÜRK LİRASI	FİYAT EURO
40	55	15	Cıvatalı	M8	PP	PP	49	36,00	0,49 €



0402 MMS

Plastik Tekerlek, Polipropilen, Tablalı

ÇAP	YÜKSEKLİK	KAPASİTE	BAĞLANTI	BAĞLANTI ÖLÇÜSÜ	GÖVDE	TEKERLEK	AĞIRLIK	FİYAT TÜRK LİRASI	FİYAT EURO
40	55	15	Tablalı	38x38	PP	PP	49	18,00	0,24 €



0402 FMS

Plastik Tekerlek, Polipropilen, Frenli, Tablalı

ÇAP	YÜKSEKLİK	KAPASİTE	BAĞLANTI	BAĞLANTI ÖLÇÜSÜ	GÖVDE	TEKERLEK	AĞIRLIK	FİYAT TÜRK LİRASI	FİYAT EURO
40	55	15	Tablalı	38x38	PP	PP	49	36,00	0,49 €



0406 MMS

Plastik Tekerlek, Polipropilen, U Tablalı

ÇAP	YÜKSEKLİK	KAPASİTE	BAĞLANTI	BAĞLANTI ÖLÇÜSÜ	GÖVDE	TEKERLEK	AĞIRLIK	FİYAT TÜRK LİRASI	FİYAT EURO
40	55	15	U Tablalı	18-25-30	PP	PP	64	25,20	0,34 €



0406 FMS

Plastik Tekerlek, Polipropilen, Frenli, U Tablalı

ÇAP	YÜKSEKLİK	KAPASİTE	BAĞLANTI	BAĞLANTI ÖLÇÜSÜ	GÖVDE	TEKERLEK	AĞIRLIK	FİYAT TÜRK LİRASI	FİYAT EURO
40	55	15	U Tablalı	18-25-30	PP	PP	66	43,20	0,59 €

Ø 40 mm PLASTİK TEKERLEKLER



0401 MPS

Plastik Tekerlek, Polyamit, Demir Cıvatalı

ÇAP	YÜKSEKLİK	KAPASİTE	BAĞLANTI	BAĞLANTI ÖLÇÜSÜ	GÖVDE	TEKERLEK	AĞIRLIK	FİYAT TÜRK LİRASI	FİYAT EURO
40	55	20	Cıvatalı	M8	PP	PA	49	19,80	0,27 €



0401 FPS

Plastik Tekerlek, Polyamit, Frenli, Demir Cıvatalı

ÇAP	YÜKSEKLİK	KAPASİTE	BAĞLANTI	BAĞLANTI ÖLÇÜSÜ	GÖVDE	TEKERLEK	AĞIRLIK	FİYAT TÜRK LİRASI	FİYAT EURO
40	55	20	Cıvatalı	M8	PP	PA	51	37,80	0,51 €



0402 MPS

Plastik Tekerlek, Polyamit, Tablalı

ÇAP	YÜKSEKLİK	KAPASİTE	BAĞLANTI	BAĞLANTI ÖLÇÜSÜ	GÖVDE	TEKERLEK	AĞIRLIK	FİYAT TÜRK LİRASI	FİYAT EURO
40	55	20	Tablalı	42x42	PP	PA	49	19,80	0,27 €



0402 FPS

Plastik Tekerlek, Polyamit, Frenli, Tablalı

ÇAP	YÜKSEKLİK	KAPASİTE	BAĞLANTI	BAĞLANTI ÖLÇÜSÜ	GÖVDE	TEKERLEK	AĞIRLIK	FİYAT TÜRK LİRASI	FİYAT EURO
40	55	20	Tablalı	42x42	PP	PA	51	37,80	0,51 €



0406 MPS

Plastik Tekerlek, Polyamit, U Tablalı

ÇAP	YÜKSEKLİK	KAPASİTE	BAĞLANTI	BAĞLANTI ÖLÇÜSÜ	GÖVDE	TEKERLEK	AĞIRLIK	FİYAT TÜRK LİRASI	FİYAT EURO
40	55	20	U Tablalı	18-25-30	PP	PA	66	27,00	0,37 €



0406 FPS

Plastik Tekerlek, Polyamit, Frenli, U Tablalı

ÇAP	YÜKSEKLİK	KAPASİTE	BAĞLANTI	BAĞLANTI ÖLÇÜSÜ	GÖVDE	TEKERLEK	AĞIRLIK	FİYAT TÜRK LİRASI	FİYAT EURO
40	55	20	U Tablalı	18-25-30	PP	PA	69	45,00	0,61 €



BURAK
CASTERS

Ø 50 mm PLASTİK TEKERLEKLER



0501 MMS

Plastik Tekerlek, Polipropilen, Demir Cıvatalı

ÇAP	YÜKSEKLİK	KAPASİTE	BAĞLANTI	BAĞLANTI ÖLÇÜSÜ	GÖVDE	TEKERLEK	AĞIRLIK	FİYAT TÜRK LİRASI	FİYAT EURO
50	62	20	Cıvatalı	3/8	PP	PP	68	21,60	0,29 €



0501 FMS

Plastik Tekerlek, Polipropilen, Frenli, Demir Cıvatalı

ÇAP	YÜKSEKLİK	KAPASİTE	BAĞLANTI	BAĞLANTI ÖLÇÜSÜ	GÖVDE	TEKERLEK	AĞIRLIK	FİYAT TÜRK LİRASI	FİYAT EURO
50	62	20	Cıvatalı	3/8	PP	PP	73	39,60	0,54 €



0502 MMS

Plastik Tekerlek, Polipropilen, Tablalı

ÇAP	YÜKSEKLİK	KAPASİTE	BAĞLANTI	BAĞLANTI ÖLÇÜSÜ	GÖVDE	TEKERLEK	AĞIRLIK	FİYAT TÜRK LİRASI	FİYAT EURO
50	62	20	Tablalı	38x38	PP	PP	68	21,60	0,29 €



0502 FMS

Plastik Tekerlek, Polipropilen, Frenli, Tablalı

ÇAP	YÜKSEKLİK	KAPASİTE	BAĞLANTI	BAĞLANTI ÖLÇÜSÜ	GÖVDE	TEKERLEK	AĞIRLIK	FİYAT TÜRK LİRASI	FİYAT EURO
50	62	20	Tablalı	38x38	PP	PP	83	39,60	0,54 €



0506 MMS

Plastik Tekerlek, Polipropilen, U Tablalı

ÇAP	YÜKSEKLİK	KAPASİTE	BAĞLANTI	BAĞLANTI ÖLÇÜSÜ	GÖVDE	TEKERLEK	AĞIRLIK	FİYAT TÜRK LİRASI	FİYAT EURO
50	62	20	U Tablalı	18-25-30	PP	PP	90	28,80	0,39 €



0506 FMS

Plastik Tekerlek, Polipropilen, Frenli, U Tablalı

ÇAP	YÜKSEKLİK	KAPASİTE	BAĞLANTI	BAĞLANTI ÖLÇÜSÜ	GÖVDE	TEKERLEK	AĞIRLIK	FİYAT TÜRK LİRASI	FİYAT EURO
50	62	20	U Tablalı	18-25-30	PP	PP	104	46,80	0,63 €



Ø 50 mm PLASTİK TEKERLEKLER



0501 MPS

Plastik Tekerlek, Polyamit, Demir Cıvatalı

ÇAP	YÜKSEKLİK	KAPASİTE	BAĞLANTI	BAĞLANTI ÖLÇÜSÜ	GÖVDE	TEKERLEK	AĞIRLIK	FİYAT TÜRK LİRASI	FİYAT EURO
50	62	30	Cıvatalı	3/8	PP	PA	75	25,20	0,34 €



0501 FPS

Plastik Tekerlek, Polyamit, Frenli, Demir Cıvatalı

ÇAP	YÜKSEKLİK	KAPASİTE	BAĞLANTI	BAĞLANTI ÖLÇÜSÜ	GÖVDE	TEKERLEK	AĞIRLIK	FİYAT TÜRK LİRASI	FİYAT EURO
50	62	30	Cıvatalı	3/8	PP	PA	80	43,20	0,59 €



0502 MPS

Plastik Tekerlek, Polyamit, Tablalı

ÇAP	YÜKSEKLİK	KAPASİTE	BAĞLANTI	BAĞLANTI ÖLÇÜSÜ	GÖVDE	TEKERLEK	AĞIRLIK	FİYAT TÜRK LİRASI	FİYAT EURO
50	62	30	Tablalı	42x42	PP	PA	74	25,20	0,34 €



0502 FPS

Plastik Tekerlek, Polyamit, Frenli, Tablalı

ÇAP	YÜKSEKLİK	KAPASİTE	BAĞLANTI	BAĞLANTI ÖLÇÜSÜ	GÖVDE	TEKERLEK	AĞIRLIK	FİYAT TÜRK LİRASI	FİYAT EURO
50	62	30	Tablalı	42x42	PP	PA	80	43,20	0,59 €



0506 MPS

Plastik Tekerlek, Polyamit, U Tablalı

ÇAP	YÜKSEKLİK	KAPASİTE	BAĞLANTI	BAĞLANTI ÖLÇÜSÜ	GÖVDE	TEKERLEK	AĞIRLIK	FİYAT TÜRK LİRASI	FİYAT EURO
50	62	30	U Tablalı	18-25-30	PP	PA	102	32,40	0,44 €



0506 FPS

Plastik Tekerlek, Polyamit, Frenli, U Tablalı

ÇAP	YÜKSEKLİK	KAPASİTE	BAĞLANTI	BAĞLANTI ÖLÇÜSÜ	GÖVDE	TEKERLEK	AĞIRLIK	FİYAT TÜRK LİRASI	FİYAT EURO
50	62	30	U Tablalı	18-25-30	PP	PA	107	50,40	0,68 €



ÖZEL U TABLA ÖLÇÜLERİ

ÇİNKO KAPLAMALI
U TABLA



SİYAH KAPLAMALI
U TABLA



Suntanın dik şekilde kullanıldığı, çalışma masaları vb. mobilyalarda, tekerlek uygulamaları için en sağlıklı bağlantı U Maşalarla sağlanmaktadır. U Maşalı tekerlekler kullanılacak sunta veya ahşap panelin genişlik ölçüsüne göre muhtelif ebatlarda üretilmektedir.

BurakTeker tarafından üretilen U Bağlantılı tekerleklerin genişlik ölçüleri;

16 mm, 18 mm, 22 mm, 25 mm, 30 mm, 50 mm şeklindedir.

Standart Çinko Kaplamalı olmak üzere, talebe göre Siyah, Gri elektrostatik boyalı olarak da üretilebilir.



18
mm



22
mm



25
mm



30
mm



50
mm



74
mm



31
mm



31
mm



31
mm



31
mm





BURAK
CASTERS

DEKORATİF MOBİLYA TEKERLEKLERİ



0572 PVB

Dekoratif Mobilya Tekerleği

ÇAP	YÜKSEKLİK	KAPASİTE	BAĞLANTI	BAĞLANTI ÖLÇÜSÜ	GÖVDE	TEKERLEK	AĞIRLIK	FİYAT TÜRK LİRASI	FİYAT EURO
50	87	25	Tablalı	42x42	PP	PP+PVC	90	57,60	0,78 €



0572 FVB

Dekoratif Mobilya Tekerleği, Frenli

ÇAP	YÜKSEKLİK	KAPASİTE	BAĞLANTI	BAĞLANTI ÖLÇÜSÜ	GÖVDE	TEKERLEK	AĞIRLIK	FİYAT TÜRK LİRASI	FİYAT EURO
50	87	25	Tablalı	42x42	PP	PP+PVC	88	68,40	0,93 €



0672 PVB

Dekoratif Mobilya Tekerleği

ÇAP	YÜKSEKLİK	KAPASİTE	BAĞLANTI	BAĞLANTI ÖLÇÜSÜ	GÖVDE	TEKERLEK	AĞIRLIK	FİYAT TÜRK LİRASI	FİYAT EURO
65	81	40	Tablalı	50x50	PP	PP+TPU	142	88,20	1,19 €



0672 FVB

Dekoratif Mobilya Tekerleği, Frenli

ÇAP	YÜKSEKLİK	KAPASİTE	BAĞLANTI	BAĞLANTI ÖLÇÜSÜ	GÖVDE	TEKERLEK	AĞIRLIK	FİYAT TÜRK LİRASI	FİYAT EURO
65	81	40	Tablalı	50x50	PP	PP+TPU	158	102,60	1,39 €



0772 PVB

Dekoratif Mobilya Tekerleği

ÇAP	YÜKSEKLİK	KAPASİTE	BAĞLANTI	BAĞLANTI ÖLÇÜSÜ	GÖVDE	TEKERLEK	AĞIRLIK	FİYAT TÜRK LİRASI	FİYAT EURO
75	96	60	Tablalı	60x60	PP	PP+TPU	213	109,80	1,49 €



0772 FVB

Dekoratif Mobilya Tekerleği, Frenli

ÇAP	YÜKSEKLİK	KAPASİTE	BAĞLANTI	BAĞLANTI ÖLÇÜSÜ	GÖVDE	TEKERLEK	AĞIRLIK	FİYAT TÜRK LİRASI	FİYAT EURO
75	96	60	Tablalı	60x60	PP	PP+TPU	230	124,20	1,68 €



DAR GÖVDE DEKORATİF MOBİLYA TEKERLEKLERİ



0552 PVB

Dar Gövde Dekoratif Mobilya Tekerleği

ÇAP	YÜKSEKLİK	KAPASİTE	BAĞLANTI	BAĞLANTI ÖLÇÜSÜ	GÖVDE	TEKERLEK	AĞIRLIK	FİYAT TÜRK LİRASI	FİYAT EURO
50	87	35	Tablalı	42x42	PA6	PP+TPU	93	64,80	0,88 €



0552 FVB

Dar Gövde Dekoratif Mobilya Tekerleği, Frenli

ÇAP	YÜKSEKLİK	KAPASİTE	BAĞLANTI	BAĞLANTI ÖLÇÜSÜ	GÖVDE	TEKERLEK	AĞIRLIK	FİYAT TÜRK LİRASI	FİYAT EURO
50	87	35	Tablalı	42x42	PA6	PP+TPU	99	75,60	1,02 €



0652 PVB

Dar Gövde Dekoratif Mobilya Tekerleği

ÇAP	YÜKSEKLİK	KAPASİTE	BAĞLANTI	BAĞLANTI ÖLÇÜSÜ	GÖVDE	TEKERLEK	AĞIRLIK	FİYAT TÜRK LİRASI	FİYAT EURO
65	88	40	Tablalı	50x50	PA6	PP+TPU	140	104,40	1,41 €



0652 FVB

Dar Gövde Dekoratif Mobilya Tekerleği, Frenli

ÇAP	YÜKSEKLİK	KAPASİTE	BAĞLANTI	BAĞLANTI ÖLÇÜSÜ	GÖVDE	TEKERLEK	AĞIRLIK	FİYAT TÜRK LİRASI	FİYAT EURO
65	88	40	Tablalı	50x50	PA6	PP+TPU	150	118,80	1,61 €



0752 PVB

Dar Gövde Mobilya Tekerleği

ÇAP	YÜKSEKLİK	KAPASİTE	BAĞLANTI	BAĞLANTI ÖLÇÜSÜ	GÖVDE	TEKERLEK	AĞIRLIK	FİYAT TÜRK LİRASI	FİYAT EURO
75	98	40	Tablalı	50x50	PA6	PP+TPU	183	122,40	1,66 €



0752 FVB

Dar Gövde Mobilya Tekerleği, Frenli

ÇAP	YÜKSEKLİK	KAPASİTE	BAĞLANTI	BAĞLANTI ÖLÇÜSÜ	GÖVDE	TEKERLEK	AĞIRLIK	FİYAT TÜRK LİRASI	FİYAT EURO
75	98	40	Tablalı	50x50	PA6	PP+TPU	193	136,80	1,85 €





BURAK
CASTERS

DAR GÖVDE DEKORATİF MOBİLYA TEKERLEKLERİ



0552 PVA

Dar Gövde Dekoratif Mobilya Tekerleği

ÇAP	YÜKSEKLİK	KAPASİTE	BAĞLANTI	BAĞLANTI ÖLÇÜSÜ	GÖVDE	TEKERLEK	AĞIRLIK	FİYAT TÜRK LİRASI	FİYAT EURO
50	66	35	Tablalı	42x42	PA6	PP+TPU	93	64,80	0,88 €



0552 FVA

Dar Gövde Dekoratif Mobilya Tekerleği, Frenli

ÇAP	YÜKSEKLİK	KAPASİTE	BAĞLANTI	BAĞLANTI ÖLÇÜSÜ	GÖVDE	TEKERLEK	AĞIRLIK	FİYAT TÜRK LİRASI	FİYAT EURO
50	66	35	Tablalı	42x42	PA6	PP+TPU	99	75,60	1,02 €



0652 PVA

Dar Gövde Dekoratif Mobilya Tekerleği

ÇAP	YÜKSEKLİK	KAPASİTE	BAĞLANTI	BAĞLANTI ÖLÇÜSÜ	GÖVDE	TEKERLEK	AĞIRLIK	FİYAT TÜRK LİRASI	FİYAT EURO
85	88	40	Tablalı	50x50	PA6	PP+TPU	140	104,40	1,41 €



0652 FVA

Dar Gövde Dekoratif Mobilya Tekerleği, Frenli

ÇAP	YÜKSEKLİK	KAPASİTE	BAĞLANTI	BAĞLANTI ÖLÇÜSÜ	GÖVDE	TEKERLEK	AĞIRLIK	FİYAT TÜRK LİRASI	FİYAT EURO
85	88	40	Tablalı	50x50	PA6	PP+TPU	150	118,80	1,61 €



0752 PVA

Dar Gövde Mobilya Tekerleği

ÇAP	YÜKSEKLİK	KAPASİTE	BAĞLANTI	BAĞLANTI ÖLÇÜSÜ	GÖVDE	TEKERLEK	AĞIRLIK	FİYAT TÜRK LİRASI	FİYAT EURO
75	98	40	Tablalı	50x50	PA6	PP+TPU	183	112,40	1,66 €



0752 FVA

Dar Gövde Mobilya Tekerleği, Frenli

ÇAP	YÜKSEKLİK	KAPASİTE	BAĞLANTI	BAĞLANTI ÖLÇÜSÜ	GÖVDE	TEKERLEK	AĞIRLIK	FİYAT TÜRK LİRASI	FİYAT EURO
75	98	40	Tablalı	50x50	PA6	PP+TPU	193	136,80	1,85 €



DAR GÖVDE TIRTILIKLI TEKERLEKLER



0552 MPG

Dar Gövde Plastik Tırtıllı Tekerlek, Tablalı

ÇAP	YÜKSEKLİK	KAPASİTE	BAĞLANTI	BAĞLANTI ÖLÇÜSÜ	GÖVDE	TEKERLEK	AĞIRLIK	FİYAT TÜRK LİRASI	FİYAT EURO
50	66	35	Tablalı	42x42	PP	PA	78	64,80	0,63 €



0552 FPG

Dar Gövde Plastik Tırtıllı Tekerlek, Tablalı, Frenli

ÇAP	YÜKSEKLİK	KAPASİTE	BAĞLANTI	BAĞLANTI ÖLÇÜSÜ	GÖVDE	TEKERLEK	AĞIRLIK	FİYAT TÜRK LİRASI	FİYAT EURO
50	66	35	Tablalı	42x42	PP	PA	84	57,60	0,78 €



0652 MPG

Dar Gövde Plastik Tırtıllı Tekerlek, Tablalı

ÇAP	YÜKSEKLİK	KAPASİTE	BAĞLANTI	BAĞLANTI ÖLÇÜSÜ	GÖVDE	TEKERLEK	AĞIRLIK	FİYAT TÜRK LİRASI	FİYAT EURO
65	90	35	Tablalı	50x50	PP	PA	124	79,80	1,07 €



0652 FPG

Dar Gövde Plastik Tırtıllı Tekerlek, Tablalı, Frenli

ÇAP	YÜKSEKLİK	KAPASİTE	BAĞLANTI	BAĞLANTI ÖLÇÜSÜ	GÖVDE	TEKERLEK	AĞIRLIK	FİYAT TÜRK LİRASI	FİYAT EURO
65	90	35	Tablalı	50x50	PP	PA	140	93,60	1,27 €



0752 MPG

Dar Gövde Plastik Tırtıllı Tekerlek, Tablalı

ÇAP	YÜKSEKLİK	KAPASİTE	BAĞLANTI	BAĞLANTI ÖLÇÜSÜ	GÖVDE	TEKERLEK	AĞIRLIK	FİYAT TÜRK LİRASI	FİYAT EURO
75	98	40	Tablalı	50x50	PP	PA	171	144,00	1,95 €



0752 FPG

Dar Gövde Plastik Tırtıllı Tekerlek, Tablalı, Frenli

ÇAP	YÜKSEKLİK	KAPASİTE	BAĞLANTI	BAĞLANTI ÖLÇÜSÜ	GÖVDE	TEKERLEK	AĞIRLIK	FİYAT TÜRK LİRASI	FİYAT EURO
75	98	40	Tablalı	50x50	PP	PA	181	158,40	2,15 €



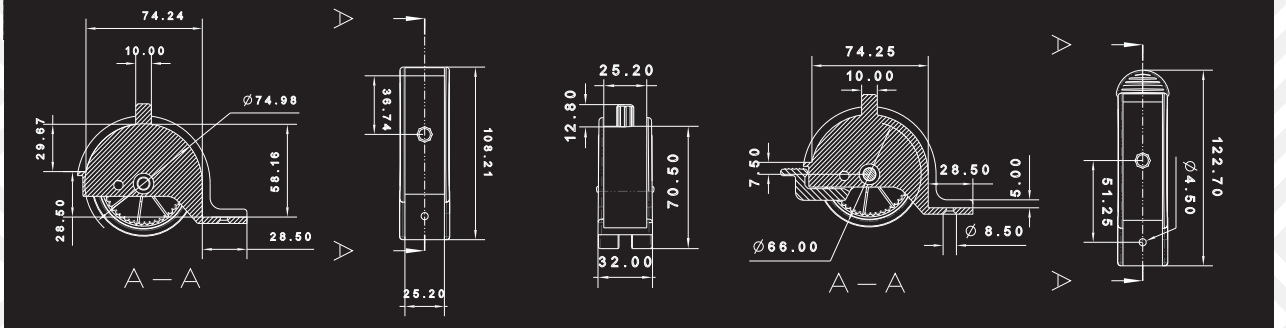

DAR GÖVDE SUNTAYA GEÇME TEKERLEKLER



0653 PVB

Dar Gövde 25 mm Suntaya Geçme Tekerlek

ÇAP	YÜKSEKLİK	KAPASİTE	BAĞLANTI	BAĞLANTI ÖLÇÜSÜ	GÖVDE	TEKERLEK	AĞIRLIK	FİYAT TÜRK LİRASI	FİYAT EURO
65	70	40	Geçme	25	PA6	PA+PVC	108	136,80	1,85 €



0653 FVB

Dar Gövde 25 mm Suntaya Geçme Tekerlek Frenli

ÇAP	YÜKSEKLİK	KAPASİTE	BAĞLANTI	BAĞLANTI ÖLÇÜSÜ	GÖVDE	TEKERLEK	AĞIRLIK	FİYAT TÜRK LİRASI	FİYAT EURO
65	70	40	Geçme	25	PA6	PA+PVC	118	154,80	2,10 €



0653 PPS

Dar Gövde 25 mm Suntaya Geçme Tekerlek

ÇAP	YÜKSEKLİK	KAPASİTE	BAĞLANTI	BAĞLANTI ÖLÇÜSÜ	GÖVDE	TEKERLEK	AĞIRLIK	FİYAT TÜRK LİRASI	FİYAT EURO
65	70	40	Geçme	25	PA6	PA6	97	100,80	1,37 €



0653 FPS

Dar Gövde 25 mm Suntaya Geçme Tekerlek Frenli

ÇAP	YÜKSEKLİK	KAPASİTE	BAĞLANTI	BAĞLANTI ÖLÇÜSÜ	GÖVDE	TEKERLEK	AĞIRLIK	FİYAT TÜRK LİRASI	FİYAT EURO
65	70	40	Geçme	25	PA6	PA6	107	118,80	1,61 €



0653 PVA

Dar Gövde 25 mm Suntaya Geçme Tekerlek

ÇAP	YÜKSEKLİK	KAPASİTE	BAĞLANTI	BAĞLANTI ÖLÇÜSÜ	GÖVDE	TEKERLEK	AĞIRLIK	FİYAT TÜRK LİRASI	FİYAT EURO
65	70	40	Geçme	25	PA6	PA+TPU	108	136,80	1,85 €



0653 FVA

Dar Gövde 25 mm Suntaya Geçme Tekerlek Frenli

ÇAP	YÜKSEKLİK	KAPASİTE	BAĞLANTI	BAĞLANTI ÖLÇÜSÜ	GÖVDE	TEKERLEK	AĞIRLIK	FİYAT TÜRK LİRASI	FİYAT EURO
65	70	40	Geçme	25	PA6	PA+TPU	118	154,80	2,10 €



BURAK
C A S T E R S

Ø 40 mm KOMPLE PLASTİK TEKERLEKLER



0400 MMSS

40 mm Komple Plastik Tekerlek, Boş

ÇAP	YÜKSEKLİK	KAPASİTE	BAĞLANTI	BAĞLANTI ÖLÇÜSÜ	GÖVDE	TEKERLEK	AĞIRLIK	FİYAT TÜRK LİRASI	FİYAT EURO
40	42	15	Boş	-	PP	PP	18	9,00	0,12 €



0402 MMSS

Komple Plastik Tekerlek, Plastik Tablalı

ÇAP	YÜKSEKLİK	KAPASİTE	BAĞLANTI	BAĞLANTI ÖLÇÜSÜ	GÖVDE	TEKERLEK	AĞIRLIK	FİYAT TÜRK LİRASI	FİYAT EURO
40	50	15	Tablalı	38x38	PP	PP	24	13,68	0,19 €



0404 MMSS

Komple Plastik Tekerlek, Plastik Pimli

ÇAP	YÜKSEKLİK	KAPASİTE	BAĞLANTI	BAĞLANTI ÖLÇÜSÜ	GÖVDE	TEKERLEK	AĞIRLIK	FİYAT TÜRK LİRASI	FİYAT EURO
40	45	15	Pimli	14	PP	PP	23	12,60	0,17 €



0400 MMAG

40 mm Komple Plastik Tekerlek, Boş

ÇAP	YÜKSEKLİK	KAPASİTE	BAĞLANTI	BAĞLANTI ÖLÇÜSÜ	GÖVDE	TEKERLEK	AĞIRLIK	FİYAT TÜRK LİRASI	FİYAT EURO
40	42	15	Boş	-	PP	PP	18	9,90	0,13 €



0402 MMAG

Komple Plastik Tekerlek, Plastik Tablalı

ÇAP	YÜKSEKLİK	KAPASİTE	BAĞLANTI	BAĞLANTI ÖLÇÜSÜ	GÖVDE	TEKERLEK	AĞIRLIK	FİYAT TÜRK LİRASI	FİYAT EURO
40	50	15	Tablalı	38x38	PP	PP	24	14,76	0,20 €



0404 MMAG

Komple Plastik Tekerlek, Plastik Pimli

ÇAP	YÜKSEKLİK	KAPASİTE	BAĞLANTI	BAĞLANTI ÖLÇÜSÜ	GÖVDE	TEKERLEK	AĞIRLIK	FİYAT TÜRK LİRASI	FİYAT EURO
40	45	15	Pimli	14	PP	PP	23	13,86	0,19 €



Ø 50 mm KOMPLE PLASTİK TEKERLEKLER



0500 MMSS

Komple Plastik Tekerlek

ÇAP	YÜKSEKLİK	KAPASİTE	BAĞLANTI	BAĞLANTI ÖLÇÜSÜ	GÖVDE	TEKERLEK	AĞIRLIK	FİYAT TÜRK LİRASI	FİYAT EURO
50	57	20	Boş	-	PP	PP	30	14,40	0,20 €



0502 MMSS

Komple Plastik Tekerlek, Plastik Tablalı

ÇAP	YÜKSEKLİK	KAPASİTE	BAĞLANTI	BAĞLANTI ÖLÇÜSÜ	GÖVDE	TEKERLEK	AĞIRLIK	FİYAT TÜRK LİRASI	FİYAT EURO
50	57	20	Tablalı	38x38	PP	PP	36	18,00	0,24 €



0504 MMSS

Komple Plastik Tekerlek, Plastik Pimli

ÇAP	YÜKSEKLİK	KAPASİTE	BAĞLANTI	BAĞLANTI ÖLÇÜSÜ	GÖVDE	TEKERLEK	AĞIRLIK	FİYAT TÜRK LİRASI	FİYAT EURO
50	56	20	Pimli	14	PP	PP	37	18,00	0,24 €



0500 MMAG

Komple Plastik Tekerlek

ÇAP	YÜKSEKLİK	KAPASİTE	BAĞLANTI	BAĞLANTI ÖLÇÜSÜ	GÖVDE	TEKERLEK	AĞIRLIK	FİYAT TÜRK LİRASI	FİYAT EURO
50	57	20	Boş	-	PP	PP	30	15,84	0,21 €



0502 MMAG

Komple Plastik Tekerlek, Plastik Tablalı

ÇAP	YÜKSEKLİK	KAPASİTE	BAĞLANTI	BAĞLANTI ÖLÇÜSÜ	GÖVDE	TEKERLEK	AĞIRLIK	FİYAT TÜRK LİRASI	FİYAT EURO
50	57	20	Tablalı	38x38	PP	PP	36	22,50	0,30 €



0504 MMAG

Komple Plastik Tekerlek, Plastik Pimli

ÇAP	YÜKSEKLİK	KAPASİTE	BAĞLANTI	BAĞLANTI ÖLÇÜSÜ	GÖVDE	TEKERLEK	AĞIRLIK	FİYAT TÜRK LİRASI	FİYAT EURO
50	56	20	Pimli	14	PP	PP	37	22,50	0,30 €





BURAK
CASTERS

Ø 50 mm KOMPLE PLASTİK PARKE TEKERLEKLERİ



0500 PVGS

Komple Plastik Parke Tekerleği

ÇAP	YÜKSEKLİK	KAPASİTE	BAĞLANTI	BAĞLANTI ÖLÇÜSÜ	GÖVDE	TEKERLEK	AĞIRLIK	FİYAT TÜRK LİRASI	FİYAT EURO
50	57	25	Boş	-	PP	PVC	32	21,60	0,29 €



0502 PVGS

Komple Plastik Parke Tekerleği, Plastik Tablalı

ÇAP	YÜKSEKLİK	KAPASİTE	BAĞLANTI	BAĞLANTI ÖLÇÜSÜ	GÖVDE	TEKERLEK	AĞIRLIK	FİYAT TÜRK LİRASI	FİYAT EURO
50	57	25	Tablalı	38x38	PP	PVC	38	27,00	0,37 €



0504 PVGS

Komple Plastik Parke Tekerleği, Plastik Pimli

ÇAP	YÜKSEKLİK	KAPASİTE	BAĞLANTI	BAĞLANTI ÖLÇÜSÜ	GÖVDE	TEKERLEK	AĞIRLIK	FİYAT TÜRK LİRASI	FİYAT EURO
50	56	25	Dubelli	14	PP	PVC	39	27,00	0,37 €



0500 PVBG

Komple Plastik Parke Tekerleği

ÇAP	YÜKSEKLİK	KAPASİTE	BAĞLANTI	BAĞLANTI ÖLÇÜSÜ	GÖVDE	TEKERLEK	AĞIRLIK	FİYAT TÜRK LİRASI	FİYAT EURO
50	57	25	Boş	-	PP	PVC	32	21,60	0,29 €



0402 MMAG

Komple Plastik Parke Tekerleği, Plastik Tablalı

ÇAP	YÜKSEKLİK	KAPASİTE	BAĞLANTI	BAĞLANTI ÖLÇÜSÜ	GÖVDE	TEKERLEK	AĞIRLIK	FİYAT TÜRK LİRASI	FİYAT EURO
50	57	25	Tablalı	38x38	PP	PVC	38	27,00	0,37 €



0502 PVBG

Komple Plastik Parke Tekerleği, Plastik Pimli

ÇAP	YÜKSEKLİK	KAPASİTE	BAĞLANTI	BAĞLANTI ÖLÇÜSÜ	GÖVDE	TEKERLEK	AĞIRLIK	FİYAT TÜRK LİRASI	FİYAT EURO
50	57	25	Dubelli	14	PP	PVC	39	27,00	0,37 €



Ø 50 mm YEKPARE GÖVDELİ TEKERLEKLER



04002 MMSS

Komple Plastik Tekerlek, Metal Tablalı, Siyah

ÇAP	YÜKSEKLİK	KAPASİTE	BAĞLANTI	BAĞLANTI ÖLÇÜSÜ	GÖVDE	TEKERLEK	AĞIRLIK	FİYAT TÜRK LİRASI	FİYAT EURO
40	48	20	Tablalı	38x38	PP	PP	44	15,84	0,21 €



04002 MMBG

Komple Plastik Tekerlek, Metal Tablalı, Gri

ÇAP	YÜKSEKLİK	KAPASİTE	BAĞLANTI	BAĞLANTI ÖLÇÜSÜ	GÖVDE	TEKERLEK	AĞIRLIK	FİYAT TÜRK LİRASI	FİYAT EURO
40	48	20	Tablalı	38x38	PP	PP	44	18,00	0,24 €



05002 MMSS

Komple Plastik Tekerlek, Metal Tablalı, Siyah

ÇAP	YÜKSEKLİK	KAPASİTE	BAĞLANTI	BAĞLANTI ÖLÇÜSÜ	GÖVDE	TEKERLEK	AĞIRLIK	FİYAT TÜRK LİRASI	FİYAT EURO
50	59	20	Tablalı	38x38	PP	PP	53	19,80	0,27 €



05002 MMBG

Komple Plastik Tekerlek, Metal Tablalı, Gri

ÇAP	YÜKSEKLİK	KAPASİTE	BAĞLANTI	BAĞLANTI ÖLÇÜSÜ	GÖVDE	TEKERLEK	AĞIRLIK	FİYAT TÜRK LİRASI	FİYAT EURO
50	59	20	Tablalı	38x38	PP	PP	53	21,60	0,29 €



05002 PVGS

Komple Plastik Parke Tekerleği, Metal Tablalı

ÇAP	YÜKSEKLİK	KAPASİTE	BAĞLANTI	BAĞLANTI ÖLÇÜSÜ	GÖVDE	TEKERLEK	AĞIRLIK	FİYAT TÜRK LİRASI	FİYAT EURO
50	57	20	Tablalı	42x42	PP	PP+PP	55	30,60	0,41 €



05002 PVBG

Komple Plastik Parke Tekerleği, Metal Tablalı

ÇAP	YÜKSEKLİK	KAPASİTE	BAĞLANTI	BAĞLANTI ÖLÇÜSÜ	GÖVDE	TEKERLEK	AĞIRLIK	FİYAT TÜRK LİRASI	FİYAT EURO
50	57	20	Tablalı	42x42	PP	PP+PP	55	32,40	0,44 €



AĞIRLIKLA FRENLENEN YAYLI KOLTUK TEKERLEKLERİ



1901 FREE-W

Yaylı Koltuk Tekerleği Cıvatalı

ÇAP	YÜKSEKLİK	KAPASİTE	BAĞLANTI	BAĞLANTI ÖLÇÜSÜ	GÖVDE	TEKERLEK	AĞIRLIK	FİYAT TÜRK LİRASI	FİYAT EURO
38	85	50	Cıvatalı	M8-M10	Ahşap	TPE	288	540,00	7,31 €



1904 FREE-W

Yaylı Koltuk Tekerleği Pimli

ÇAP	YÜKSEKLİK	KAPASİTE	BAĞLANTI	BAĞLANTI ÖLÇÜSÜ	GÖVDE	TEKERLEK	AĞIRLIK	FİYAT TÜRK LİRASI	FİYAT EURO
38	85	50	Pimli	20-25	Ahşap	TPE	287	630,00	8,53 €



1902 FREE-C

Yaylı Koltuk Tekerleği Tablalı

ÇAP	YÜKSEKLİK	KAPASİTE	BAĞLANTI	BAĞLANTI ÖLÇÜSÜ	GÖVDE	TEKERLEK	AĞIRLIK	FİYAT TÜRK LİRASI	FİYAT EURO
38	85	50	Tablalı	70x70	Krom	TPE	283	513,00	6,95 €



1902 FREE-P

Yaylı Koltuk Tekerleği Vidalı

ÇAP	YÜKSEKLİK	KAPASİTE	BAĞLANTI	BAĞLANTI ÖLÇÜSÜ	GÖVDE	TEKERLEK	AĞIRLIK	FİYAT TÜRK LİRASI	FİYAT EURO
38	85	50	Vidalı	5x50	PA	TPE	279	396,00	5,36 €

- Bu ürünler sayesinde boş bir koltuğu, kanepeyi, istediğiniz yere rahatça çekebilecek, yer değiştirebileceksiniz.
- Koltuk, kanepeler vs. nin üzerine bir ya da daha fazla kişi oturduğunda ise üzerine gelen bu ağırlıkla bütün tekerlekler aynı anda kilitlenecek ve koltuk stabil bir hale gelecektir.
- Tekerlek mekanizması, bağlı bulunduğu mobilyanın görsel bütünlüğünü bozmayacak şekilde bir ayağın içinde gizli olarak çalışacak şekilde tasarlanmıştır.



SCOOTER TEKERLEKLERİ



1400 MVK

Komple Plastik Tekerlek, Metal Tablalı, Siyah

ÇAP	YÜKSEKLİK	KAPASİTE	BAĞLANTI	BAĞLANTI ÖLÇÜSÜ	GÖVDE	TEKERLEK	AĞIRLIK	FİYAT TÜRK LİRASI	FİYAT EURO
140	-	50	Yedek	-	-	PP+PVC	234	162,00	2,19 €



1400 MVSS

Komple Plastik Tekerlek, Metal Tablalı, Gri

ÇAP	YÜKSEKLİK	KAPASİTE	BAĞLANTI	BAĞLANTI ÖLÇÜSÜ	GÖVDE	TEKERLEK	AĞIRLIK	FİYAT TÜRK LİRASI	FİYAT EURO
140	-	50	Yedek	-	-	PP+TPU	285	162,00	2,19 €



1400 MVA

Komple Plastik Tekerlek, Metal Tablalı, Siyah

ÇAP	YÜKSEKLİK	KAPASİTE	BAĞLANTI	BAĞLANTI ÖLÇÜSÜ	GÖVDE	TEKERLEK	AĞIRLIK	FİYAT TÜRK LİRASI	FİYAT EURO
140	-	50	Yedek	-	-	PP+TPE	285	162,00	2,19 €



1400 MVSA

Komple Plastik Tekerlek, Metal Tablalı, Gri

ÇAP	YÜKSEKLİK	KAPASİTE	BAĞLANTI	BAĞLANTI ÖLÇÜSÜ	GÖVDE	TEKERLEK	AĞIRLIK	FİYAT TÜRK LİRASI	FİYAT EURO
140	-	50	Yedek	-	-	PP+TPU	285	162,00	2,20 €



1400 MHKA

Komple Plastik Parke Tekerleği, Metal Tablalı

ÇAP	YÜKSEKLİK	KAPASİTE	BAĞLANTI	BAĞLANTI ÖLÇÜSÜ	GÖVDE	TEKERLEK	AĞIRLIK	FİYAT TÜRK LİRASI	FİYAT EURO
140	-	50	Yedek	-	-	PP+TPE	228	135,00	1,83 €



1205 MVK

Komple Plastik Parke Tekerleği, Metal Tablalı

ÇAP	YÜKSEKLİK	KAPASİTE	BAĞLANTI	BAĞLANTI ÖLÇÜSÜ	GÖVDE	TEKERLEK	AĞIRLIK	FİYAT TÜRK LİRASI	FİYAT EURO
140	155	50	Sabit	69x79	Metal	PP+PVC	637	333,00	4,51 €





BURAK
CASTERS

Ø 50 mm OFİS KOLTUK TEKERLEKLERİ



0514 PPS

50 mm Ofis Koltuk Tekerleği, Pimli

ÇAP	YÜKSEKLİK	KAPASİTE	BAĞLANTI	BAĞLANTI ÖLÇÜSÜ	GÖVDE	TEKERLEK	AĞIRLIK	FİYAT TÜRK LİRASI	FİYAT EURO
50	62	35	Pimli	11	PA6	PA6	81	32,40	0,44 €



0514 APS

50 mm Ofis Koltuk Tekerleği, Pimli, Krom Kaplı Gövde

ÇAP	YÜKSEKLİK	KAPASİTE	BAĞLANTI	BAĞLANTI ÖLÇÜSÜ	GÖVDE	TEKERLEK	AĞIRLIK	FİYAT TÜRK LİRASI	FİYAT EURO
50	62	35	Pimli	11	ABS	PA	81	68,40	0,93 €



0514 PPR

50 mm Ofis Koltuk Tekerleği, Pimli

ÇAP	YÜKSEKLİK	KAPASİTE	BAĞLANTI	BAĞLANTI ÖLÇÜSÜ	GÖVDE	TEKERLEK	AĞIRLIK	FİYAT TÜRK LİRASI	FİYAT EURO
50	62	35	Pimli	11	PA6	PA6	81	29,00	0,39 €



0514 PPY

50 mm Ofis Koltuk Tekerleği, Pimli, Krom Kaplı Gövde

ÇAP	YÜKSEKLİK	KAPASİTE	BAĞLANTI	BAĞLANTI ÖLÇÜSÜ	GÖVDE	TEKERLEK	AĞIRLIK	FİYAT TÜRK LİRASI	FİYAT EURO
50	60	35	Pimli	11	PP	PA	85	26,00	0,35 €



0514 PHSA

50 mm Ofis Koltuk Tekerleği, Pimli, TPE Kaplama

ÇAP	YÜKSEKLİK	KAPASİTE	BAĞLANTI	BAĞLANTI ÖLÇÜSÜ	GÖVDE	TEKERLEK	AĞIRLIK	FİYAT TÜRK LİRASI	FİYAT EURO
50	62	35	Pimli	11	PA6	PP+TPE	87	50,40	0,68 €



0604 MPRA

60 mm Komple Plastik Ofis Koltuk Tekerleği

ÇAP	YÜKSEKLİK	KAPASİTE	BAĞLANTI	BAĞLANTI ÖLÇÜSÜ	GÖVDE	TEKERLEK	AĞIRLIK	FİYAT TÜRK LİRASI	FİYAT EURO
60	68	40	Pimli	11	PP	PA	109	52,00	0,70 €

Ø 60 mm OFİS KOLTUK TEKERLEKLERİ



0604 MPS

60 mm Ofis Koltuk Tekerleği, 11 Pim Siyah

ÇAP	YÜKSEKLİK	KAPASİTE	BAĞLANTI	BAĞLANTI ÖLÇÜSÜ	GÖVDE	TEKERLEK	AĞIRLIK	FİYAT TÜRK LİRASI	FİYAT EURO
60	68	35	Pimli	11	PA	PA	110	54,00	0,73 €



0604 MPR

60 mm Ofis Koltuk Tekerleği, 11 Pim Siyah

ÇAP	YÜKSEKLİK	KAPASİTE	BAĞLANTI	BAĞLANTI ÖLÇÜSÜ	GÖVDE	TEKERLEK	AĞIRLIK	FİYAT TÜRK LİRASI	FİYAT EURO
60	68	40	Pimli	11	PP	PA	94	39,00	0,52 €



0604 PHSA

60 mm Ofis Koltuk Tekerleri, Pim, TPE Kaplama

ÇAP	YÜKSEKLİK	KAPASİTE	BAĞLANTI	BAĞLANTI ÖLÇÜSÜ	GÖVDE	TEKERLEK	AĞIRLIK	FİYAT TÜRK LİRASI	FİYAT EURO
60	68	40	Pimli	11	PP	PA	110	75,00	1,02 €



0604 APC

60 mm Ofis Koltuk Tekerleği, Krom Gövde

ÇAP	YÜKSEKLİK	KAPASİTE	BAĞLANTI	BAĞLANTI ÖLÇÜSÜ	GÖVDE	TEKERLEK	AĞIRLIK	FİYAT TÜRK LİRASI	FİYAT EURO
60	68	35	Pimli	11	ABS	PA	112	86,00	1,16 €



0604 MPJB

60 mm Ofis Koltuk Tekerleği, 11 Pim Siyah

ÇAP	YÜKSEKLİK	KAPASİTE	BAĞLANTI	BAĞLANTI ÖLÇÜSÜ	GÖVDE	TEKERLEK	AĞIRLIK	FİYAT TÜRK LİRASI	FİYAT EURO
60	68	40	Pimli	11	PA	PA	109	46,00	0,62 €



0604 PPSS

60 mm Ofis Koltuk Tekerleği, 11 Pim Siyah

ÇAP	YÜKSEKLİK	KAPASİTE	BAĞLANTI	BAĞLANTI ÖLÇÜSÜ	GÖVDE	TEKERLEK	AĞIRLIK	FİYAT TÜRK LİRASI	FİYAT EURO
60	68	30	Pimli	11	PA	PA	76	28,00	0,38 €



BURAK
CASTERS

Ø 60 mm PARKE ZEMİN TEKERLEKLERİ



0602 MPS

60 mm Ofis Koltuk Tekerleği, Tablalı

ÇAP	YÜKSEKLİK	KAPASİTE	BAĞLANTI	BAĞLANTI ÖLÇÜSÜ	GÖVDE	TEKERLEK	AĞIRLIK	FIYAT TÜRK LİRASI	FIYAT EURO
60	74	35	Tablalı	50x50	PA6	PA+TPE	120	54,00	0,73 €



0602 FPS

60 mm Ofis Koltuk Tekerleği, Tablalı Frenli

ÇAP	YÜKSEKLİK	KAPASİTE	BAĞLANTI	BAĞLANTI ÖLÇÜSÜ	GÖVDE	TEKERLEK	AĞIRLIK	FIYAT TÜRK LİRASI	FIYAT EURO
60	74	35	Tablalı	50x50	PA6	PA+TPE	120	72,00	0,98 €



0602 PHGS

60 mm Mobilya Tekerleği, Tabla, TPE Kaplama

ÇAP	YÜKSEKLİK	KAPASİTE	BAĞLANTI	BAĞLANTI ÖLÇÜSÜ	GÖVDE	TEKERLEK	AĞIRLIK	FIYAT TÜRK LİRASI	FIYAT EURO
60	74	35	Tablalı	50x50	PA6	PA+TPE	120	75,60	1,02 €



0602 FHGS

60 mm Mobilya Tekerleği, Tabla, TPE Kaplama, Frenli

ÇAP	YÜKSEKLİK	KAPASİTE	BAĞLANTI	BAĞLANTI ÖLÇÜSÜ	GÖVDE	TEKERLEK	AĞIRLIK	FIYAT TÜRK LİRASI	FIYAT EURO
60	74	35	Tablalı	50x50	PA6	PA+TPE	120	93,60	1,27 €



0602 PHSK

60 mm Ofis Koltuk Tekerleri, Tabla, TPE Kaplama

ÇAP	YÜKSEKLİK	KAPASİTE	BAĞLANTI	BAĞLANTI ÖLÇÜSÜ	GÖVDE	TEKERLEK	AĞIRLIK	FIYAT TÜRK LİRASI	FIYAT EURO
60	74	35	Tablalı	50x50	PA6	PP+TPE	120	79,20	1,07 €



0602 FHSK

60 mm Ofis Koltuk Tekerleri, Tabla, TPE Kaplama, Frenli

ÇAP	YÜKSEKLİK	KAPASİTE	BAĞLANTI	BAĞLANTI ÖLÇÜSÜ	GÖVDE	TEKERLEK	AĞIRLIK	FIYAT TÜRK LİRASI	FIYAT EURO
60	74	35	Tablalı	50x50	PA6	PA+TPE	120	97,20	1,32 €



Ø 50 mm ALÜMİNYUM GÖVDELİ TEKERLEKLER



0502 ALPS

Alüminyum Gövdeli Tekerlek, Tablalı

ÇAP	YÜKSEKLİK	KAPASİTE	BAĞLANTI	BAĞLANTI ÖLÇÜSÜ	GÖVDE	TEKERLEK	AĞIRLIK	FİYAT TÜRK LİRASI	FİYAT EURO
50	61	50	Tablalı	50x50	AL	PA	172	288,00	3,90 €



0502 FLPS

Alüminyum Gövdeli Frenli Tekerlek, Tablalı

ÇAP	YÜKSEKLİK	KAPASİTE	BAĞLANTI	BAĞLANTI ÖLÇÜSÜ	GÖVDE	TEKERLEK	AĞIRLIK	FİYAT TÜRK LİRASI	FİYAT EURO
50	61	50	Tablalı	50x50	AL	PA	178	342,00	4,63 €



0502 ALPB

Alüminyum Füme Gövdeli Tekerlek, Tablalı

ÇAP	YÜKSEKLİK	KAPASİTE	BAĞLANTI	BAĞLANTI ÖLÇÜSÜ	GÖVDE	TEKERLEK	AĞIRLIK	FİYAT TÜRK LİRASI	FİYAT EURO
50	61	50	Tablalı	50x50	AL	PA	172	288,00	3,90 €



0502 FLPB

Alüminyum Füme Gövdeli Tekerlek, Tablalı, Frenli

ÇAP	YÜKSEKLİK	KAPASİTE	BAĞLANTI	BAĞLANTI ÖLÇÜSÜ	GÖVDE	TEKERLEK	AĞIRLIK	FİYAT TÜRK LİRASI	FİYAT EURO
50	61	50	Tablalı	50x50	AL	PA	176	342,00	4,63 €



0502 ALAB

Alüminyum Gövdeli Tekerlek, 11 Pimli

ÇAP	YÜKSEKLİK	KAPASİTE	BAĞLANTI	BAĞLANTI ÖLÇÜSÜ	GÖVDE	TEKERLEK	AĞIRLIK	FİYAT TÜRK LİRASI	FİYAT EURO
50	60	80	Tablalı	50x50	AL	AL	240	420,00	5,68 €



0504 ALPS

Alüminyum Gövdeli Tekerlek, 11 Pimli

ÇAP	YÜKSEKLİK	KAPASİTE	BAĞLANTI	BAĞLANTI ÖLÇÜSÜ	GÖVDE	TEKERLEK	AĞIRLIK	FİYAT TÜRK LİRASI	FİYAT EURO
50	60	50	Pimli	11	AL	PA	152	288,00	3,90 €





BURAK
CASTERS

PİRİNÇ TEKERLEKLER (BRASS CASTERS)



031 H BUP

Pirinç Tekerlek Huni Geçme

ÇAP	YÜKSEKLİK	KAPASİTE	BAĞLANTI	BAĞLANTI ÖLÇÜSÜ	GÖVDE	TEKERLEK	AĞIRLIK	FİYAT TÜRK LİRASI	FİYAT EURO
31	38	30	Geçme	-	AL	Pirinç	110	414,00	5,61 €



031 K BUP

Pirinç Tekerlek Kare Geçme

ÇAP	YÜKSEKLİK	KAPASİTE	BAĞLANTI	BAĞLANTI ÖLÇÜSÜ	GÖVDE	TEKERLEK	AĞIRLIK	FİYAT TÜRK LİRASI	FİYAT EURO
31	38	30	Geçme	-	AL	Pirinç	130	414,00	5,61 €



031 Y BUP

Pirinç Tekerlek Yuvarlak Tablalı

ÇAP	YÜKSEKLİK	KAPASİTE	BAĞLANTI	BAĞLANTI ÖLÇÜSÜ	GÖVDE	TEKERLEK	AĞIRLIK	FİYAT TÜRK LİRASI	FİYAT EURO
31	38	30	Geçme	-	AL	Pirinç	112	414,00	5,61 €



031 H BUA

Antik-Pirinç Tekerlek Huni Geçme

ÇAP	YÜKSEKLİK	KAPASİTE	BAĞLANTI	BAĞLANTI ÖLÇÜSÜ	GÖVDE	TEKERLEK	AĞIRLIK	FİYAT TÜRK LİRASI	FİYAT EURO
31	38	30	Geçme	-	AL	Pirinç	110	441,00	5,97 €



031 K BUA

Antik-Pirinç Tekerlek Kare Geçme

ÇAP	YÜKSEKLİK	KAPASİTE	BAĞLANTI	BAĞLANTI ÖLÇÜSÜ	GÖVDE	TEKERLEK	AĞIRLIK	FİYAT TÜRK LİRASI	FİYAT EURO
31	38	30	Geçme	-	AL	Pirinç	130	441,00	5,97 €



031 Y BUA

Antik-Pirinç Tekerlek Yuvarlak Tablalı

ÇAP	YÜKSEKLİK	KAPASİTE	BAĞLANTI	BAĞLANTI ÖLÇÜSÜ	GÖVDE	TEKERLEK	AĞIRLIK	FİYAT TÜRK LİRASI	FİYAT EURO
31	42	30	Tablalı	40	AL	Pirinç	112	441,00	5,97 €



PİRİNÇ TEKERLEKLER (BRASS CASTERS)



031 R BUP

Pirinç Tekerlek, Rulmanlı, Cıvatalı

ÇAP	YÜKSEKLİK	KAPASİTE	BAĞLANTI	BAĞLANTI ÖLÇÜSÜ	GÖVDE	TEKERLEK	AĞIRLIK	FİYAT TÜRK LİRASI	FİYAT EURO
31	57	30	Cıvatalı	M10	AL	Pirinç	158	594,00	8,04 €



032 H BUP

Pirinç Tekerlek Geniş Huni

ÇAP	YÜKSEKLİK	KAPASİTE	BAĞLANTI	BAĞLANTI ÖLÇÜSÜ	GÖVDE	TEKERLEK	AĞIRLIK	FİYAT TÜRK LİRASI	FİYAT EURO
31	38	30	Geçme	-	AL	Pirinç	142	576,00	7,80 €

HUNI ÇANAK

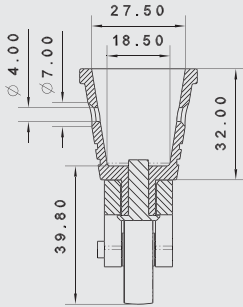

KARE ÇANAK

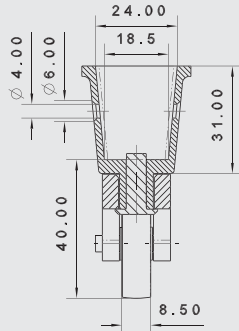

YUVARLAK TABLA

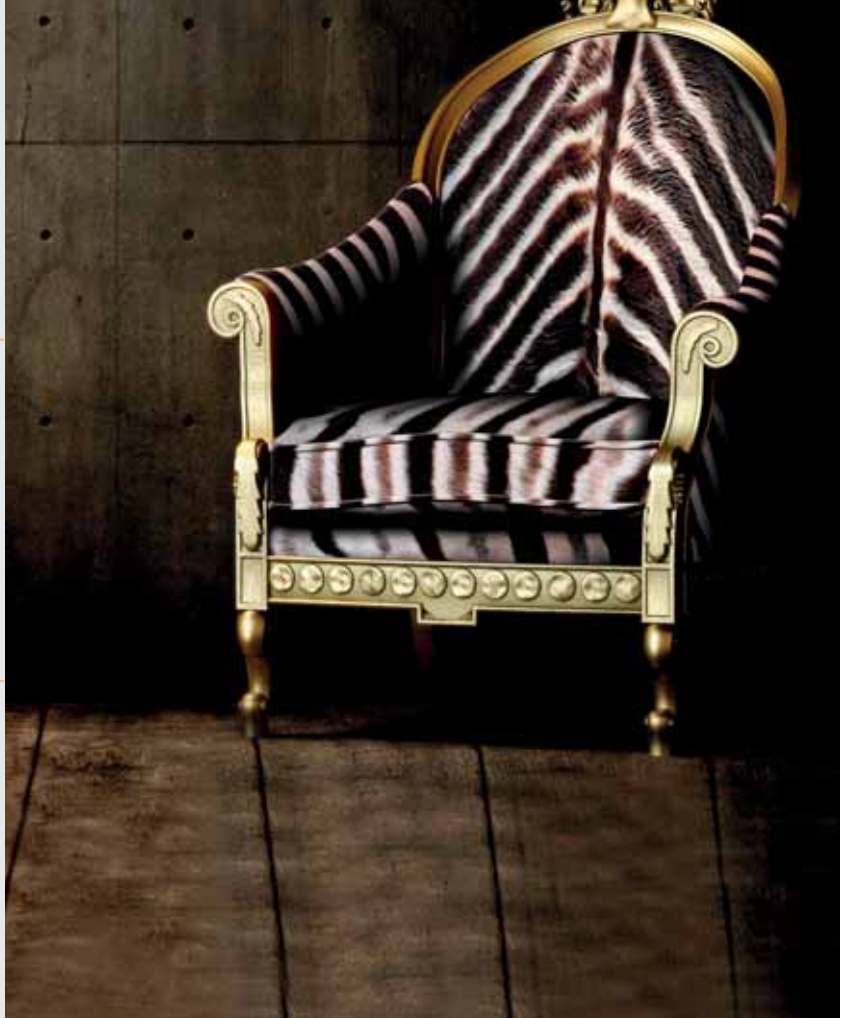
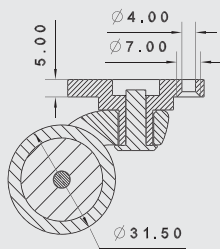



BURAK
CASTERS

SERVİS ARABASI TEKERLEKLERİ



1012 SUA

Antik Servis Arabası Tekerleği

ÇAP	YÜKSEKLİK	KAPASİTE	BAĞLANTI	BAĞLANTI ÖLÇÜSÜ	GÖVDE	TEKERLEK	AĞIRLIK	FİYAT TÜRK LİRASI	FİYAT EURO
105	121	25	Tablalı	50x50	Metal	TPU	260	468,00	6,34 €



1012 SUC

Krom Servis Arabası Tekerleği

ÇAP	YÜKSEKLİK	KAPASİTE	BAĞLANTI	BAĞLANTI ÖLÇÜSÜ	GÖVDE	TEKERLEK	AĞIRLIK	FİYAT TÜRK LİRASI	FİYAT EURO
105	121	25	Tablalı	50x50	Metal	TPU	260	468,00	6,34 €



1012 SUP

Sarı Servis Arabası Tekerleği

ÇAP	YÜKSEKLİK	KAPASİTE	BAĞLANTI	BAĞLANTI ÖLÇÜSÜ	GÖVDE	TEKERLEK	AĞIRLIK	FİYAT TÜRK LİRASI	FİYAT EURO
105	121	25	Tablalı	50x50	Metal	TPU	260	468,00	6,34 €



1054 SUA

Antik Servis Arabası Tekerleği

ÇAP	YÜKSEKLİK	KAPASİTE	BAĞLANTI	BAĞLANTI ÖLÇÜSÜ	GÖVDE	TEKERLEK	AĞIRLIK	FİYAT TÜRK LİRASI	FİYAT EURO
105	127	30	Dubel	14	Metal	TPU	230	468,00	6,34 €



1054 SUC

Krom Servis Arabası Tekerleği

ÇAP	YÜKSEKLİK	KAPASİTE	BAĞLANTI	BAĞLANTI ÖLÇÜSÜ	GÖVDE	TEKERLEK	AĞIRLIK	FİYAT TÜRK LİRASI	FİYAT EURO
105	127	30	Dubel	14	Metal	TPU	230	468,00	6,34 €



1054 SUP

Sarı Servis Arabası Tekerleği

ÇAP	YÜKSEKLİK	KAPASİTE	BAĞLANTI	BAĞLANTI ÖLÇÜSÜ	GÖVDE	TEKERLEK	AĞIRLIK	FİYAT TÜRK LİRASI	FİYAT EURO
105	127	30	Dubel	14	Metal	TPU	230	468,00	6,34 €



SERVİS ARABASI TEKERLEKLERİ



00 SUP 105

Yedek Teker, Antik

ÇAP	YÜKSEKLİK	KAPASİTE	BAĞLANTI	BAĞLANTI ÖLÇÜSÜ	GÖVDE	TEKERLEK	AĞIRLIK	FİYAT TÜRK LİRASI	FİYAT EURO
150	-	90	Yedek	-		TPU	580	157,50	2,13 €



00 SUA 150

Yedek Teker, Antik

ÇAP	YÜKSEKLİK	KAPASİTE	BAĞLANTI	BAĞLANTI ÖLÇÜSÜ	GÖVDE	TEKERLEK	AĞIRLIK	FİYAT TÜRK LİRASI	FİYAT EURO
150	-	90	Yedek	-		TPU	580	612,00	8,29 €



00 SUP 300

Yedek Teker, Sarı

ÇAP	YÜKSEKLİK	KAPASİTE	BAĞLANTI	BAĞLANTI ÖLÇÜSÜ	GÖVDE	TEKERLEK	AĞIRLIK	FİYAT TÜRK LİRASI	FİYAT EURO
150	-	90	Yedek	-		TPU	1585	1440,00	19,50 €



1005 ALA

Antik Servis Arabası Tekerleği

ÇAP	YÜKSEKLİK	KAPASİTE	BAĞLANTI	BAĞLANTI ÖLÇÜSÜ	GÖVDE	TEKERLEK	AĞIRLIK	FİYAT TÜRK LİRASI	FİYAT EURO
150	125	90	Sabit	100x65	Metal	TPU	410	945,00	12,80 €



1502 CLC

Krom Servis Arabası Tekerleği

ÇAP	YÜKSEKLİK	KAPASİTE	BAĞLANTI	BAĞLANTI ÖLÇÜSÜ	GÖVDE	TEKERLEK	AĞIRLIK	FİYAT TÜRK LİRASI	FİYAT EURO
150	190	90	Tablalı	80x70	Metal	TPU	1165	1341,00	18,16 €



1505 CLC

Krom Servis Arabası Tekerleği

ÇAP	YÜKSEKLİK	KAPASİTE	BAĞLANTI	BAĞLANTI ÖLÇÜSÜ	GÖVDE	TEKERLEK	AĞIRLIK	FİYAT TÜRK LİRASI	FİYAT EURO
150	185	90	Sabit	130x70	Metal	TPU	1120	1341,00	18,16 €





BURAK
C A S T E R S

GÖBEKSİZ TEKERLEKLER



0762 CAS

Göbeksiz Tekerlek

ÇAP	YÜKSEKLİK	KAPASİTE	BAĞLANTI	BAĞLANTI ÖLÇÜSÜ	GÖVDE	TEKERLEK	AĞIRLIK	FİYAT TÜRK LIRASI	FİYAT EURO
75	108	40	Tablalı	50x50	ABS	PA+TPU	234	504,00	6,83 €



0762 FAS

Göbeksiz Tekerlek

ÇAP	YÜKSEKLİK	KAPASİTE	BAĞLANTI	BAĞLANTI ÖLÇÜSÜ	GÖVDE	TEKERLEK	AĞIRLIK	FİYAT TÜRK LIRASI	FİYAT EURO
75	108	40	Tablalı	50x50	ABS	PA+TPU	244	522,00	7,07 €



0762 CAG

Göbeksiz Tekerlek

ÇAP	YÜKSEKLİK	KAPASİTE	BAĞLANTI	BAĞLANTI ÖLÇÜSÜ	GÖVDE	TEKERLEK	AĞIRLIK	FİYAT TÜRK LIRASI	FİYAT EURO
75	108	40	Tablalı	50x50	ABS	PA+TPU	234	504,00	6,83 €



0762 FAG

Göbeksiz Tekerlek

ÇAP	YÜKSEKLİK	KAPASİTE	BAĞLANTI	BAĞLANTI ÖLÇÜSÜ	GÖVDE	TEKERLEK	AĞIRLIK	FİYAT TÜRK LIRASI	FİYAT EURO
75	108	40	Tablalı	50x50	ABS	PA+TPU	244	522,00	7,07 €



0762 PAK

Göbeksiz Tekerlek

ÇAP	YÜKSEKLİK	KAPASİTE	BAĞLANTI	BAĞLANTI ÖLÇÜSÜ	GÖVDE	TEKERLEK	AĞIRLIK	FİYAT TÜRK LIRASI	FİYAT EURO
75	108	40	Tablalı	50x50	PA	PA+TPE	234	504,00	6,83 €



0762 FAK

Göbeksiz Tekerlek

ÇAP	YÜKSEKLİK	KAPASİTE	BAĞLANTI	BAĞLANTI ÖLÇÜSÜ	GÖVDE	TEKERLEK	AĞIRLIK	FİYAT TÜRK LIRASI	FİYAT EURO
75	108	40	Tablalı	50x50	PA	PA+TPE	244	522,00	7,07 €



AHŞAP TEKERLEKLER



0531 SWW

Ahşap Tekerlek, Kayın, Dar Maşa

ÇAP	YÜKSEKLİK	KAPASİTE	BAĞLANTI	BAĞLANTI ÖLÇÜSÜ	GÖVDE	TEKERLEK	AĞIRLIK	FİYAT TÜRK LİRASI	FİYAT EURO
52	100	30	Cıvatalı	M8-M10	Metal	Ahşap	292	405,00	5,48 €



0691 SWM

Ahşap Tekerlek, Meşe, Geniş Maşa

ÇAP	YÜKSEKLİK	KAPASİTE	BAĞLANTI	BAĞLANTI ÖLÇÜSÜ	GÖVDE	TEKERLEK	AĞIRLIK	FİYAT TÜRK LİRASI	FİYAT EURO
53	150	40	Cıvatalı	M8-M10	Metal	Ahşap	634	450,00	9,09 €



0691 SWW

Ahşap Tekerlek, Kayın, Geniş Maşa

ÇAP	YÜKSEKLİK	KAPASİTE	BAĞLANTI	BAĞLANTI ÖLÇÜSÜ	GÖVDE	TEKERLEK	AĞIRLIK	FİYAT TÜRK LİRASI	FİYAT EURO
53	150	40	Cıvatalı	M8-M10	ABS Metal	Ahşap	634	414,00	5,61 €



0552 CWS

Ahşap Tekerlek, Kayın, Tablalı Döner Maşa

ÇAP	YÜKSEKLİK	KAPASİTE	BAĞLANTI	BAĞLANTI ÖLÇÜSÜ	GÖVDE	TEKERLEK	AĞIRLIK	FİYAT TÜRK LİRASI	FİYAT EURO
50	71	30	Tablalı	50x50	Metal	Ahşap	320	279,00	3,78 €



0752 CRWO

Ahşap Tekerlek, Ovenkol, Tablalı Döner Maşa

ÇAP	YÜKSEKLİK	KAPASİTE	BAĞLANTI	BAĞLANTI ÖLÇÜSÜ	GÖVDE	TEKERLEK	AĞIRLIK	FİYAT TÜRK LİRASI	FİYAT EURO
75	103	30	Tablalı	65x65	Metal	Ahşap	309	486,00	6,58 €



1002 ARW

Ahşap Tekerlek, Ovenkol, Tablalı Döner Maşa

ÇAP	YÜKSEKLİK	KAPASİTE	BAĞLANTI	BAĞLANTI ÖLÇÜSÜ	GÖVDE	TEKERLEK	AĞIRLIK	FİYAT TÜRK LİRASI	FİYAT EURO
100	105	30	Tablalı	50x50	Metal	Ahşap	290	522,00	7,07 €



SANAYİ TEKERLEKLERİ



ZT6002 SLB 080					
ÇAPI	YÜKSEKLİK	KAPASİTE	BAĞLANTI	FIYAT TÜRK LİRASI	FIYAT EURO
80	106	60	Tablalı	235,13	3,13



ZT6002 SLB 080 F4					
ÇAPI	YÜKSEKLİK	KAPASİTE	BAĞLANTI	FIYAT TÜRK LİRASI	FIYAT EURO
80	106	60	Tablalı	284,63	3,85



ZT6004 SLB 080					
ÇAPI	YÜKSEKLİK	KAPASİTE	BAĞLANTI	FIYAT TÜRK LİRASI	FIYAT EURO
80	106	60	Sabit	173,25	2,35



ZT6002 SLB 100					
ÇAPI	YÜKSEKLİK	KAPASİTE	BAĞLANTI	FIYAT TÜRK LİRASI	FIYAT EURO
100	127	75	Tablalı	253,00	3,43



ZT6002 SLB 100 F4					
ÇAPI	YÜKSEKLİK	KAPASİTE	BAĞLANTI	FIYAT TÜRK LİRASI	FIYAT EURO
100	127	75	Tablalı	301,13	4,08



ZT6004 SLB 100					
ÇAPI	YÜKSEKLİK	KAPASİTE	BAĞLANTI	FIYAT TÜRK LİRASI	FIYAT EURO
100	127	75	Sabit	195,25	2,64



ZT6002 SLB 125					
ÇAPI	YÜKSEKLİK	KAPASİTE	BAĞLANTI	FIYAT TÜRK LİRASI	FIYAT EURO
125	157	110	Tablalı	313,50	4,25



ZT6002 SLB 125 F4					
ÇAPI	YÜKSEKLİK	KAPASİTE	BAĞLANTI	FIYAT TÜRK LİRASI	FIYAT EURO
125	157	110	Tablalı	376,75	5,10



ZT6004 SLB 125					
ÇAPI	YÜKSEKLİK	KAPASİTE	BAĞLANTI	FIYAT TÜRK LİRASI	FIYAT EURO
125	157	110	Sabit	254,38	3,44



ZT6002 SLB 150					
ÇAPI	YÜKSEKLİK	KAPASİTE	BAĞLANTI	FIYAT TÜRK LİRASI	FIYAT EURO
150	181	130	Tablalı	385,00	5,21



ZT6002 SLB 150 F4					
ÇAPI	YÜKSEKLİK	KAPASİTE	BAĞLANTI	FIYAT TÜRK LİRASI	FIYAT EURO
150	181	130	Tablalı	462,00	6,26



ZT6004 SLB 150					
ÇAPI	YÜKSEKLİK	KAPASİTE	BAĞLANTI	FIYAT TÜRK LİRASI	FIYAT EURO
150	181	130	Sabit	332,75	5,51



ZT6002 SLB 200					
ÇAPI	YÜKSEKLİK	KAPASİTE	BAĞLANTI	FIYAT TÜRK LİRASI	FIYAT EURO
200	243	230	Tablalı	702,63	9,51



ZT6002 SLB 200 F4					
ÇAPI	YÜKSEKLİK	KAPASİTE	BAĞLANTI	FIYAT TÜRK LİRASI	FIYAT EURO
200	243	230	Tablalı	838,75	11,36



ZT6004 SLB 200					
ÇAPI	YÜKSEKLİK	KAPASİTE	BAĞLANTI	FIYAT TÜRK LİRASI	FIYAT EURO
200	243	230	Sabit	596,75	8,08



ZT6002 PHB 080					
ÇAPI	YÜKSEKLİK	KAPASİTE	BAĞLANTI	FIYAT TÜRK LİRASI	FIYAT EURO
80	106	120	Tablalı	185,63	2,51



ZT6002 PHB 080 F4					
ÇAPI	YÜKSEKLİK	KAPASİTE	BAĞLANTI	FIYAT TÜRK LİRASI	FIYAT EURO
80	106	120	Tablalı	236,50	3,20



ZT6004 PHB 080					
ÇAPI	YÜKSEKLİK	KAPASİTE	BAĞLANTI	FIYAT TÜRK LİRASI	FIYAT EURO
80	106	120	Sabit	123,75	1,68



ZT6002 PHB 100					
ÇAPI	YÜKSEKLİK	KAPASİTE	BAĞLANTI	FIYAT TÜRK LİRASI	FIYAT EURO
100	127	140	Tablalı	222,75	3,02



ZT6002 PHB 100 F4					
ÇAPI	YÜKSEKLİK	KAPASİTE	BAĞLANTI	FIYAT TÜRK LİRASI	FIYAT EURO
100	127	140	Tablalı	270,88	3,67



ZT6004 PHB 100					
ÇAPI	YÜKSEKLİK	KAPASİTE	BAĞLANTI	FIYAT TÜRK LİRASI	FIYAT EURO
100	127	140	Sabit	166,38	2,25



ZT6002 PHB 125					
ÇAPI	YÜKSEKLİK	KAPASİTE	BAĞLANTI	FIYAT TÜRK LİRASI	FIYAT EURO
125	157	160	Tablalı	316,25	4,28



ZT6002 PHB 125 F4					
ÇAPI	YÜKSEKLİK	KAPASİTE	BAĞLANTI	FIYAT TÜRK LİRASI	FIYAT EURO
125	157	160	Tablalı	379,50	5,14



ZT6004 PHB 125					
ÇAPI	YÜKSEKLİK	KAPASİTE	BAĞLANTI	FIYAT TÜRK LİRASI	FIYAT EURO
125	157	160	Sabit	225,75	3,46

SANAYİ TEKERLEKLERİ



ZT3012 SLB 100						
ÇAPI	YÜKSEKLİK	KAPASİTE	BAĞLANTI	FIYAT TÜRK LİRASI	FIYAT EURO	
100	138	90	Tablalı	327,25	4,43	



ZT3012 SLB 100 F3						
ÇAPI	YÜKSEKLİK	KAPASİTE	BAĞLANTI	FIYAT TÜRK LİRASI	FIYAT EURO	
100	138	90	Tablalı	449,63	6,09	



ZT3004 SLB 100						
ÇAPI	YÜKSEKLİK	KAPASİTE	BAĞLANTI	FIYAT TÜRK LİRASI	FIYAT EURO	
100	138	90	Sabit	253,00	3,43	



ZT3012 SLB 125						
ÇAPI	YÜKSEKLİK	KAPASİTE	BAĞLANTI	FIYAT TÜRK LİRASI	FIYAT EURO	
125	161	130	Tablalı	374,00	5,06	



ZT3012 SLB 125 F3						
ÇAPI	YÜKSEKLİK	KAPASİTE	BAĞLANTI	FIYAT TÜRK LİRASI	FIYAT EURO	
125	161	130	Tablalı	495,00	6,70	



ZT3004 SLB 125						
ÇAPI	YÜKSEKLİK	KAPASİTE	BAĞLANTI	FIYAT TÜRK LİRASI	FIYAT EURO	
125	161	130	Sabit	299,75	4,06	



ZT3012 SLB 150						
ÇAPI	YÜKSEKLİK	KAPASİTE	BAĞLANTI	FIYAT TÜRK LİRASI	FIYAT EURO	
150	187	150	Tablalı	481,25	6,52	



ZT3012 SLB 150 F3						
ÇAPI	YÜKSEKLİK	KAPASİTE	BAĞLANTI	FIYAT TÜRK LİRASI	FIYAT EURO	
150	187	150	Tablalı	605,00	8,19	



ZT3004 SLB 150						
ÇAPI	YÜKSEKLİK	KAPASİTE	BAĞLANTI	FIYAT TÜRK LİRASI	FIYAT EURO	
150	187	150	Sabit	407,00	5,51	



0552 HKZ						
ÇAPI	YÜKSEKLİK	KAPASİTE	BAĞLANTI	FIYAT TÜRK LİRASI	FIYAT EURO	
55	80	150	Tablalı	140,25	1,90	



0552 FKZ						
ÇAPI	YÜKSEKLİK	KAPASİTE	BAĞLANTI	FIYAT TÜRK LİRASI	FIYAT EURO	
55	80	150	Tablalı	165,00	2,23	



0555 HKZ						
ÇAPI	YÜKSEKLİK	KAPASİTE	BAĞLANTI	FIYAT TÜRK LİRASI	FIYAT EURO	
55	80	150	Sabit	94,88	1,28	



ZT4002 PAB 080						
ÇAPI	YÜKSEKLİK	KAPASİTE	BAĞLANTI	FIYAT TÜRK LİRASI	FIYAT EURO	
80	115	200	Tablalı	335,50	4,54	



ZT4002 PAB 080 F3						
ÇAPI	YÜKSEKLİK	KAPASİTE	BAĞLANTI	FIYAT TÜRK LİRASI	FIYAT EURO	
80	115	200	Tablalı	456,50	6,18	



ZT4004 PAB 080						
ÇAPI	YÜKSEKLİK	KAPASİTE	BAĞLANTI	FIYAT TÜRK LİRASI	FIYAT EURO	
80	115	200	Sabit	181,50	2,46	



ZT4002 PAB 100						
ÇAPI	YÜKSEKLİK	KAPASİTE	BAĞLANTI	FIYAT TÜRK LİRASI	FIYAT EURO	
100	140	350	Tablalı	489,50	6,63	



ZT4002 PAB 100 F3						
ÇAPI	YÜKSEKLİK	KAPASİTE	BAĞLANTI	FIYAT TÜRK LİRASI	FIYAT EURO	
100	140	350	Tablalı	611,88	8,29	



ZT4004 PAB 100						
ÇAPI	YÜKSEKLİK	KAPASİTE	BAĞLANTI	FIYAT TÜRK LİRASI	FIYAT EURO	
100	140	350	Sabit	378,13	5,12	



ZT4002 PAB 125						
ÇAPI	YÜKSEKLİK	KAPASİTE	BAĞLANTI	FIYAT TÜRK LİRASI	FIYAT EURO	
125	170	400	Tablalı	577,50	7,82	



ZT4002 PAB 125 F3						
ÇAPI	YÜKSEKLİK	KAPASİTE	BAĞLANTI	FIYAT TÜRK LİRASI	FIYAT EURO	
125	170	400	Tablalı	699,88	9,48	



ZT4004 PAB 125						
ÇAPI	YÜKSEKLİK	KAPASİTE	BAĞLANTI	FIYAT TÜRK LİRASI	FIYAT EURO	
125	170	400	Sabit	464,75	6,29	



ZT4002 PAB 150						
ÇAPI	YÜKSEKLİK	KAPASİTE	BAĞLANTI	FIYAT TÜRK LİRASI	FIYAT EURO	
150	206	550	Tablalı	888,25	12,03	



ZT4002 PAB 150 F3						
ÇAPI	YÜKSEKLİK	KAPASİTE	BAĞLANTI	FIYAT TÜRK LİRASI	FIYAT EURO	
150	206	550	Tablalı	1,053,25	14,26	



ZT4004 PAB 150						
ÇAPI	YÜKSEKLİK	KAPASİTE	BAĞLANTI	FIYAT TÜRK LİRASI	FIYAT EURO	
150	206	550	Sabit	617,38	8,36	

DÖRTLÜ PAKET BLISTER AMBALAJLI ÜRÜNLER





**Aksesuarçılarda,
Yapı Marketlerde**



**ve Dünya'nın
her yerinde...**



Yerçekimi Olduđu Sürece...



Atelier



BURAK
CASTERS

DUDULLU OSB MAH. DES SAN. SİT. 111. SOK. T02 BLOK NO:18/20 ÜMRANİYE / İSTANBUL / TÜRKİYE
www.burakteker.com | info@burakteker.com | +90 216 466 07 00